



DESIGN COLLECTION

Kit de instalação

kit de instalación - installation kit

CUBAS DE SOBREPOR / FREGADEROS DE EMPOTRAR / INSET SINKS

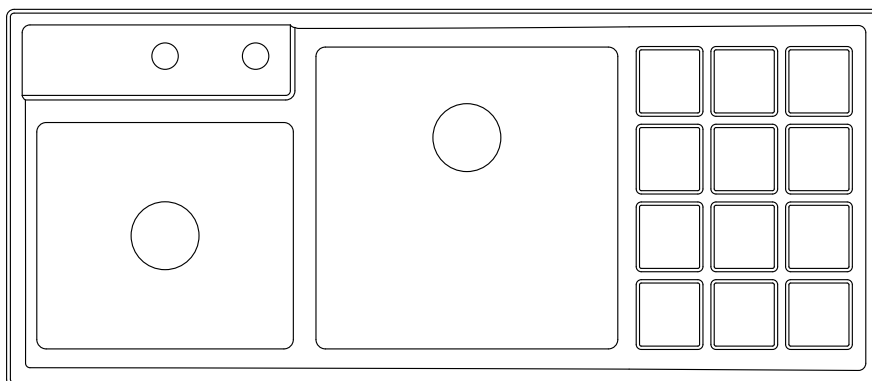

Português:

INSTRUÇÕES PARA INSTALAÇÃO

Por favor, leia atentamente as instruções, antes de instalar a sua cuba de sobrepor. Estas instruções devem ser deixadas com o consumidor, já que as mesmas contém informações importantes de manutenção. Guarde em local seguro para futura referência. Esta peça contém bordas cortantes. Manusear com cuidado.

Español:

INSTRUCCIONES DE MONTAJE

Por favor, lea atentamente las instrucciones antes de instalar su fregadero de encastrar. Estas instrucciones deben ser dejadas con el consumidor, ya que las mismas contienen informaciones importantes de mantenimiento. Guarde en local seguro para futuras referencias. Esta pieza contiene bordes cortantes. Manejar con cuidado.

English:

INSTRUCTIONS FOR THE INSTALLATION

Please, read carefully the instructions, before installing your inset sink. These instructions must be let with final customer, because there are important information about maintenance. Keep in a safe place for future reference. This piece contains cutting edges. Handle it with care.

Português:

MATERIAL NECESSÁRIO PARA INSTALAÇÃO

Juntamente com as cubas de sobrepor Tramontina, acompanham um conjunto de suportes de fixação apropriados, além de massa de calafetar para que exista uma perfeita vedação após a instalação da cuba de sobrepor no tampo.

Español:

MATERIAL NECESARIO PARA INSTALACIÓN

Junto con el fregadero de encastrar Tramontina, acompañan soportes de fijación adecuados, además de masa de calafetar para una perfecta vedación después de la instalación del fregadero en la cubierta.

English:

NEEDED MATERIAL FOR INSTALLATION

Together with the Tramontina inset sink, there is a kit with clips, besides the graps sealant material which guarantee a perfect insulation, after the sink is installed in the cabinet.

FERRAMENTAS ÚTEIS / HERRAMIENTAS UTILES / USEFUL TOOLS



Óculos de proteção
Anteojos de protección
Safe glasses

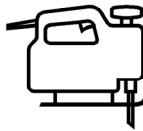

Serra tico tico
Sierra caladora
Jin Saw

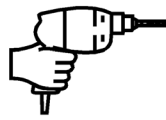

Furadeira
Perforadora
Drill



Lápis
Lápis
Pencil



Lixa
Lija
Sandpaper

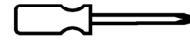

Chave de fenda
Destornillador
Screw Driver



Régua
Regla
Ruler

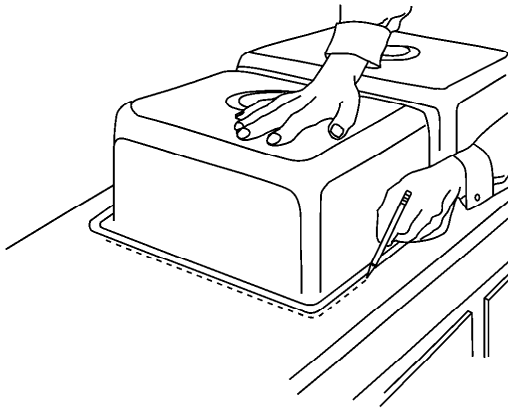

1°

Português:

Prepare e limpe o tampo onde a cuba de sobrepor será instalada, para evitar riscos na peça. Posicione a cuba de sobrepor com as cubas para cima, na posição onde a mesma deverá ser instalada. Trace com um lápis ao redor da peça. Não utilize riscadores metálicos, que poderão deixar marcas não removíveis no tampo.

OBS.: Se a cuba de sobrepor possuir molde para corte do tampo, utilize-o para definir a linha de corte.

Español:

Prepare y limpie la encimera donde el fregadero será instalado, para evitar rayas en la pieza.

Posicione el fregadero con las cubetas para arriba, en la posición donde será instalada. Trace con un lápiz al rededor de la pieza. No utilice rayadores metálicos, que podrán dejar marcas no removibles en la encimera.

Obs.: Se el fregadero tiene un molde para corte de la encimera, utilice para definir la línea de corte.

English:

Prepare and clean the counter top where the sink will be installed, to avoid scratches in the piece.

Place the sink upside down in the position where it is to be installed and trace with a pencil the outline of the sink. Do not use a metallic point tool, that could let a non removable mark in the countertop.

NOTE: If the sink has a pattern included, then use this pattern to cut the hole in the counter top.

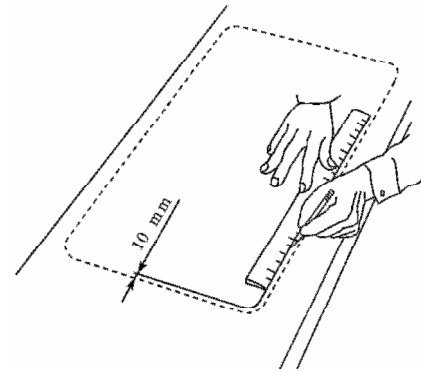

2°

Português:

Remova a cuba de sobrepor e desenhe uma linha paralela a 10 mm de distância, INTERNAMENTE ao contorno anteriormente traçado a lápis. Esta será a linha de corte do tampo.

Español:

Remova el fregadero y diseñe una línea paralela a 10 mm de distancia, INTERNAMENTE al contorno anteriormente trazado a lápiz. Esta será la línea de corte de la encimera.

English:

Remove the sink and draw a parallel line at 10 mm distance, INSIDE the initial one before traced with pencil. This outline will be the cut out of the counter top.

Furo Ø 10 mm para iniciar o corte com a serra tico tico
Agujero Ø 10 mm para iniciar el corte con la sierra caladora
Hole Ø 3/8" for starting with jig saw

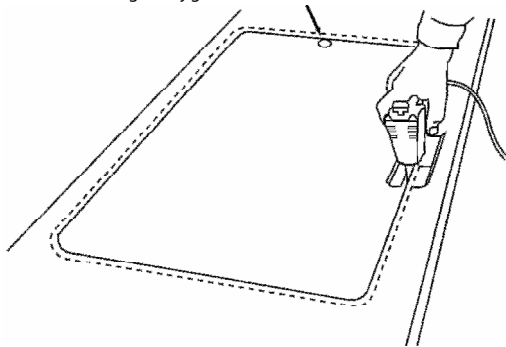

3°

Português:

É importante que a linha de corte esteja bem marcada em toda a sua extensão. Faça um furo de Ø 10 mm, para introduzir a serra tico-tico, conforme o desenho. Utilize a linha interna como guia para o corte. A medida em que o corte vai avançando, procure segurar a peça a ser destacada do tampo, a fim de evitar que as bordas sejam danificadas. Lixar suavemente as bordas de corte. Antes de iniciar a fixação da cuba de sobrepor, verifique a exatidão do serviço feito até este momento, introduzindo a cuba de sobrepor na abertura de encaixe. Assegure-se de que os cantos tenham um bom assentamento.

Español:

Es importante que la línea de corte esté bien marcada en toda la sua extensión. Haga un agujero de Ø 10 mm para introducir la sierra caladora, conforme el dibujo. Utilize la línea interna como guía para el corte. La medida que el corte sigue avanzando, procure prender la pieza a ser destacada de la encimera, afin de evitar que los bordes queden damnificados. Lijar suavemente los bordes del corte. Antes de iniciar la fijación del fregadero, verifique la exactitud del servicio hecho hasta este momento, introduciendo el fregadero en la apertura de encaje. Certifíquese que los ángulos tengan un bueno asentamiento.

English:

It is important that the cutting line be well marked in all its extension. Do a hole Ø 3/8" to introduce and start with the jig saw, according the drawing. Use the internal line as guide for the cutting. While the cutting is going, hold the part that will be detached from the counter top, to avoid damage in the cutting edges. Before starting the sink fixture, check the accuracy of the service until this moment, inserting the sink in the overture. Assure that corners have a good setting.

4°

Português:

Instale a(s) válvula(s) que são incluídas em sua cuba de sobrepor, seguindo as instruções impressas no saco plástico da(s) mesma(s).

Español:

Instale la(s) válvula(s) que son incluidas en su fregadero, siguiendo las instrucciones impresas en el saco plástico de la misma.

English:

Install included drain valv(es), according printed instructions in the plastic bags.

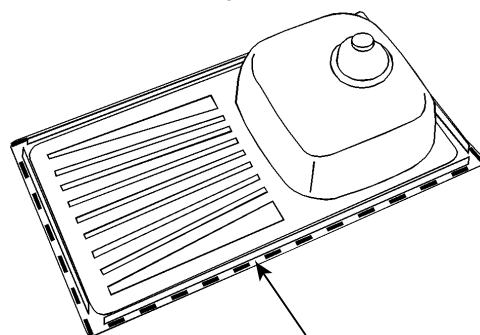

Massa de calafetar - em toda a aborda da cuba de sobrepor
Masa de calafetear - en toda borda del fregadero
Graps sealent - in all edge of the sink

5°

Português:

Distribua a massa de calafetar, que já vem cortada em tiras, ao redor da cuba de sobrepor, em toda a sua borda, conforme o desenho acima.

Español:

Distribua la masa de calafetear, que viene cortada en fajas, al rededor del fregadero, en toda la sua borda, conforme el dibujo de arriba.

English:

Spread the graps sealant, that is cut in stripes, along the edge of the sink, according the above drawing.

6°

Português:

Coloque a cuba de sobrepor na abertura do tampo.

Español:

Coloque el fregadero en la apertura de la encimera.

English:

Put the sink in the overture of the counter top.

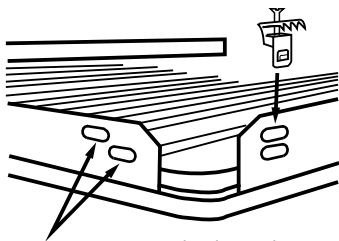

Existem 2 alojamentos para serem usados de acordo com a espessura do tampo
 Existen 2 huecos, para seren usados según la espesura de la encimera
 There are 2 holes, to be used according the thickness of the counter top

7°

Português:

- Utilização dos suportes de fixação:

A quantidade de suportes de fixação é determinada de acordo com o modelo da cuba de sobrepor. Distribua os mesmos de forma regular em toda a periferia da cuba de sobrepor.

Encaixar a lingueta do suporte de fixação em um dos furos ovais existentes na parte de baixo da cuba de sobrepor.

Utilizar uma chave de fenda tipo Philips para apertar os parafusos dos suportes de fixação da cuba de sobrepor.

ATENÇÃO: Não exagerar no aperto para não danificar nenhum componente.

Español:

- Utilización de los soportes de fijación:

La cantidad de soportes de fijación es determinada según el modelo del fregadero. Distribua los mismos de forma regular en toda la periferia del fregadero.

Encajar la lengüeta del soporte de fijación en uno de los foros ovales existentes en la parte inferior del fregadero.

Utilizar un des tornillador tipo Philips para apretar los tornillos de los soportes de fijación del fregadero.

ATENCIÓN: No sobreapriete para no causar daños en los componentes.

English:

- The use of the fixing clips :

The quantity of clips is determined according the model of the sink. Distribute the clips regularly along the contour of the sink.

Fit the clip pawl in one of the holes existing in the down part of the sink.

Use a screw driver to tighten the screws of the fixture clips of the sink.

ATTENTION: Do not overcharge to not damage the components .

Depois de intalar a cuba de sobrepor, retire o excesso de massa de calafetear
 Después de intalar el fregadero, retire el exceso de masa de calafetear
 After fixing sink, remove the sealant excess

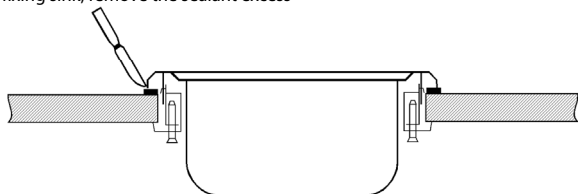

8°

Português:

Os suportes de fixação foram projetados para o uso em tampo com espessura de 20 a 40 mm.

Se o tampo tiver uma espessura menor que 20 mm, utilize calços de madeira entre o tampo e os suportes, para assegurar um bom aperto (conforme a figura abaixo).

Español:

Los soportes de fijación fueron proyectados para el uso en encimeras con espesor de 20 a 40 mm.

Se la encimera tiene un espesor menor que 20 mm, utilice calzos de madera entre la encimera y los soportes, para asegurar una buena fijación (conforme figura abajo).

English:

The clips were designed for use with counter tops 20 – 40 mm thick.

If the counter top were thinner, insert wooden wedges between the counter top and the clips so as to secure them (see below figure).

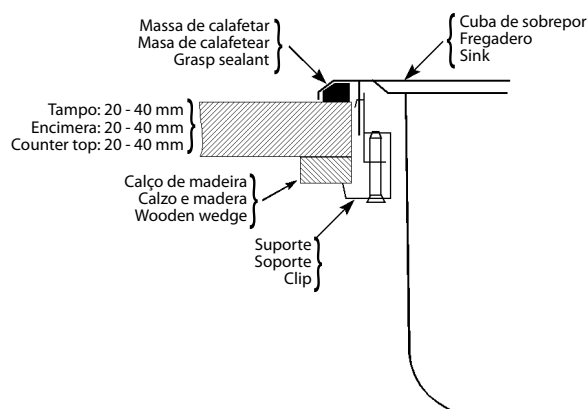
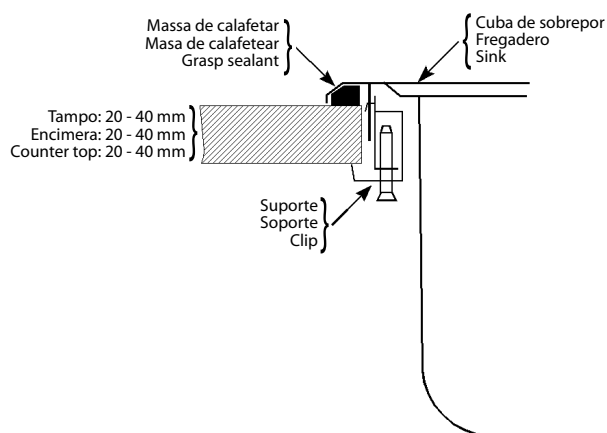

TRAMONTINA

DESIGN COLLECTION

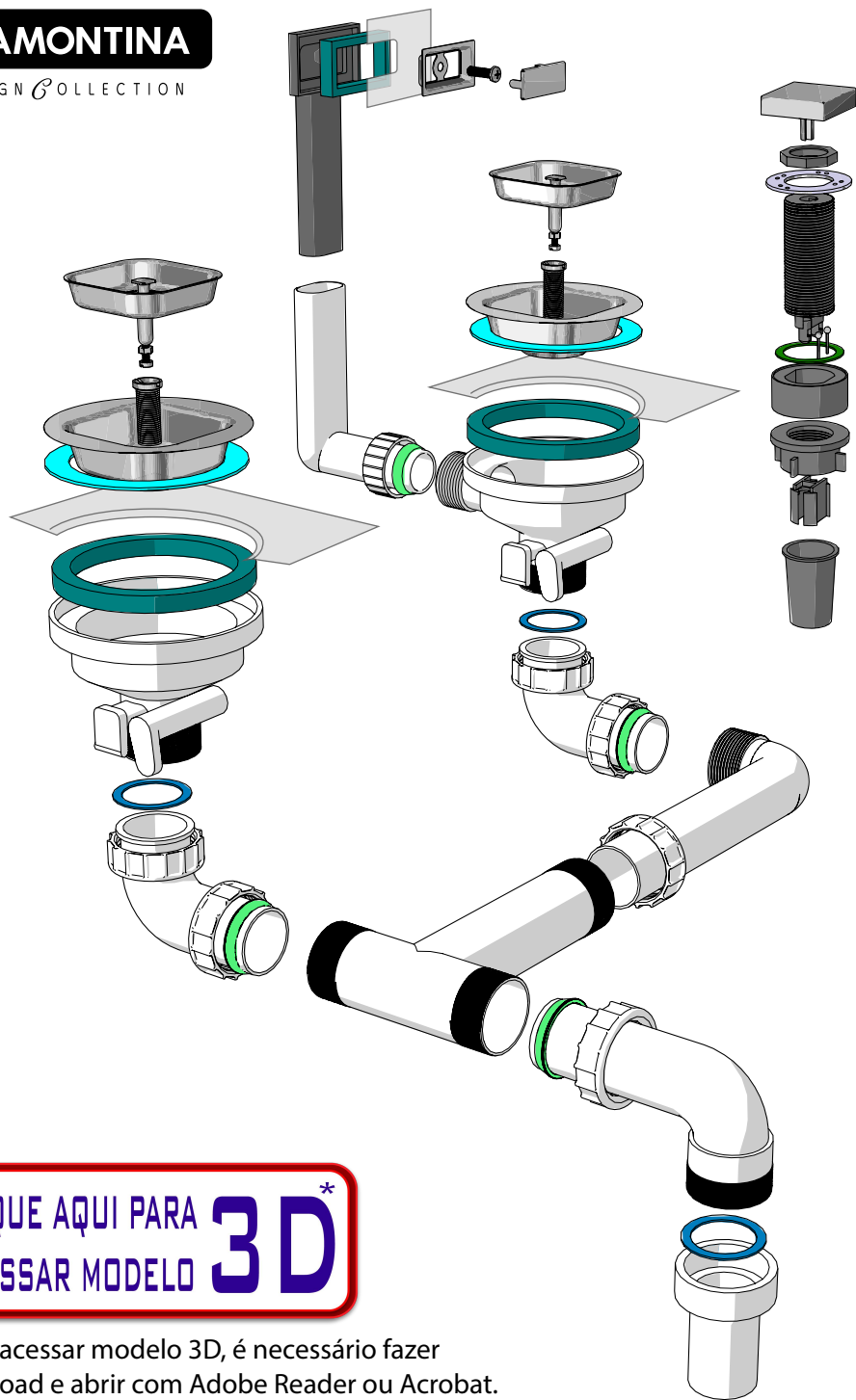

**CLIQUE AQUI PARA
ACESSAR MODELO 3D***

* Para acessar modelo 3D, é necessário fazer download e abrir com Adobe Reader ou Acrobat.

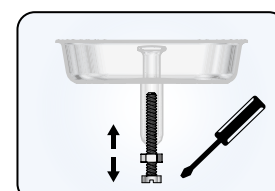
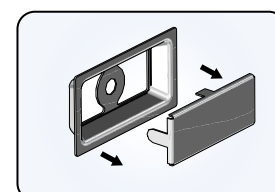
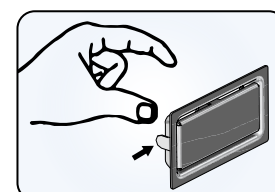
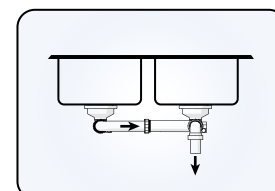
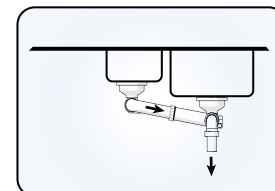
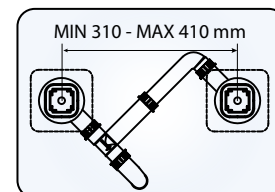
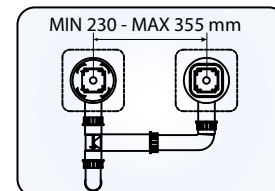
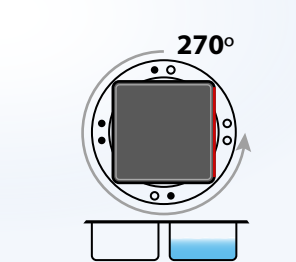
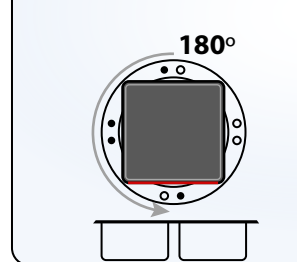
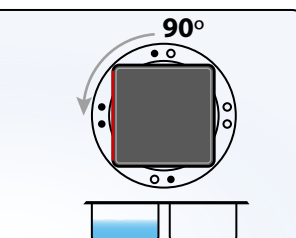
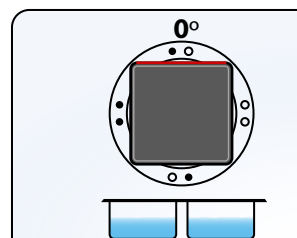
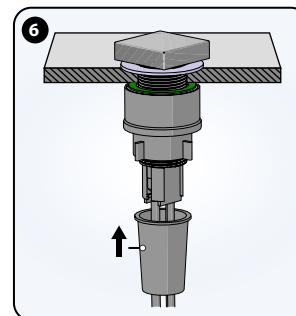
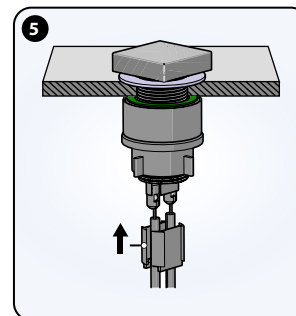
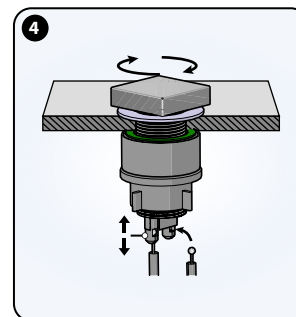
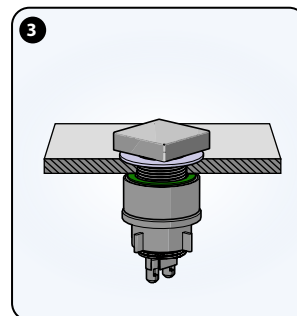
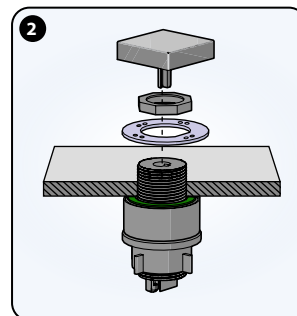
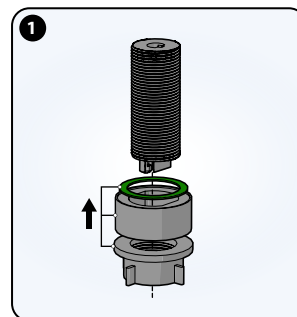

Instruções para instalação e manutenção da sua cuba

ATENÇÃO!

Siga essas recomendações para os cuidados e limpeza de seu produto em aço inoxidável que garantirá a utilização por anos.

Favor inspecionar o produto quando receber.

A Tramontina recomenda que o produto seja instalado por um profissional experiente.

As cubas Tramontina devem ser fixadas em uma superfície sólida (ex. Granito / Corian® / Silestone®).

A Tramontina não é responsável pela cuba ou bancada caso a mesma for danificada durante a instalação.

As bordas do produto podem ser cortantes - tenha cuidado no manuseio.

Siga as orientações locais da hidráulica e do projeto da construção.

Sugestões para cuidados e limpeza de sua cuba em aço inoxidável Tramontina:

- Para a limpeza recomenda-se usar a pasta de polir Tramontina Ref.: 94537/000 (fig. 7). Isso ajuda na manutenção da estética do produto.
- Lave completamente a cuba após cada uso. A lavagem completa pode ser feita com água corrente por alguns minutos, usando uma esponja limpa. No uso da esponja, evite usar o lado com material abrasivo para evitar riscos. Os minerais abrasivos podem gerar manchas. Seque com um pano após cada uso, isso previne o depósito de minerais na superfície da cuba.
- Faça uma limpeza completa e polimento da sua cuba uma vez por semana, certificando-se de polir na direção das linhas do acabamento do seu produto, usando a pasta de limpeza Tramontina (fig. 7). O acabamento refere-se a orientação da lixa usada no produto. Isso quer dizer, que você deve fazer o polimento, seguindo a mesma orientação das linhas geradas pela lixa usada na fabricação do produto. Não faça o polimento com movimentos circulares ou perpendiculares às linhas do lixamento da peça.
- Use uma grade aramada ou cesto no fundo da cuba para proteger o acabamento. Esses acessórios podem permanecer na cuba sem causar corrosão. A Tramontina oferece acessórios para esse fim (fig. 1 e fig. 2) (vendidos separadamente).
- Não deixe secar detergentes ou outros produtos de limpeza na superfície da cuba (fig. 3). A maioria das marcas contem aditivos químicos que irão afetar o acabamento original.
- Não use soluções a base de cloro em sua cuba (fig. 4). O Cloro, o qual é encontrado na maioria dos detergentes e produtos de limpeza, é agressivo ao aço inoxidável. Se deixado sobre a cuba de sobrepôr por um período longo poderá causar corrosão.
- Não use esponja de aço para limpar a sua cuba. Caso for necessário um produto mais abrasivo, use a pasta de limpeza Tramontina Ref.: 94537/000 (fig. 7).
- Não use tapetes de borracha em sua cuba. Deixar esses produtos sobre a peça poderá causar corrosão.
- Não deixe esponjas ou panos molhados em sua cuba. Isso também poderá causar oxidação na superfície.

Riscos

Como várias superfícies de metal, a sua cuba pode riscar. Esses são riscos decorrentes do uso e com o tempo irão se misturar com o acabamento do produto.

Facas

Sua cuba foi desenvolvida para várias utilidades, mas não como uma tábua de corte (fig. 5). Esse tipo de uso causará fissuras profundas e a faca perderá o fio. A Tramontina oferece várias tábuas de corte que permitem uma área de trabalho adicional (fig. 6) (vendidas como acessórios).

Qualidade da água

A qualidade da água pode afetar a aparência de sua cuba. Se a água tiver alta concentração de cloro, uma mancha marrom pode formar-se na superfície da cuba dando uma aparência de ferrugem. Adicionalmente, em regiões com alta concentração de minerais ou alta pressão, uma película branca pode formar-se na cuba. Para combater esses problemas, recomenda-se que a cuba seja seca após cada utilização, e uma vez por semana, a limpeza completa seja feita com a pasta de polir Tramontina Ref.: 94537/000 (fig. 7).

Comida

Alta concentração de sal ou alimentos que contenham níveis altos de sal, não devem secar na superfície da cuba. Lave corretamente o seu produto após o uso, e seque-o imediatamente para evitar manchas.

Em caso de dúvidas, envie um e-mail para sacteec@tramontina.net

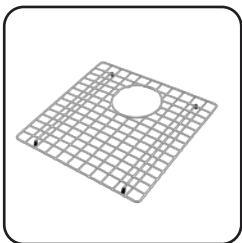

Fig. 1

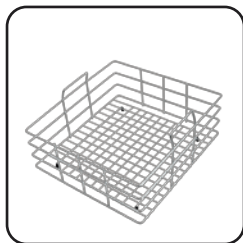

Fig. 2

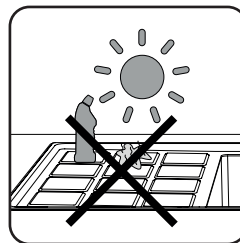

Fig. 3

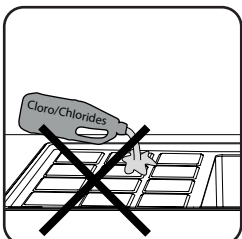

Fig. 4

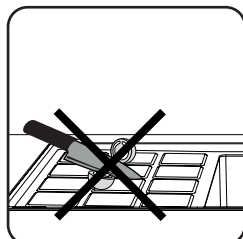

Fig. 5



Fig. 6



Fig. 7

Installation Instructions

ATTENTION!

Following these recommendations for the care and cleaning of your stainless steel sink will insure that it will provide you with many years of service.

Please inspect the product when you are receiving it.

Tramontina recommends that the product should be installed by a professional experienced installer.

Tramontina Undermount sinks should only be fastened to a solid surface countertop (i.e. Granite / Corian® / Silestone®).

Tramontina is not responsible for sink or countertop if damaged during installation.

Metal edges may be sharp - Use caution when handling.

Follow all local plumbing and building codes.

Suggestions for the care and cleaning of your Tramontina Stainless Steel Sink:

- For everyday cleaning we recommended using Tramontina cleaning paste Ref.: 94537/000 (fig. 7). So to help maintain the beautiful finish of your stainless steel sink, use one of the cleaners that Tramontina recommends.
- Do...Rinse thoroughly after each use. It can be done by running water for a few minutes and rubbing the cleaned area with a clean sponge.
- Do...Towel dry after each use to prevent mineral deposits from building up on the surface of the sink.
- Do...Clean the sink once a week, being sure to rub in the direction of the satin finish grain lines, using the Tramontina cleaning paste Ref.: 94537/000 (fig. 7).
- Do...Use a Tramontina bottom grid or rinsing basket to "protect" the finish (fig. 2 and fig. 3). Bottom grids and rinsing baskets can remain in the sink and will not cause rusting or pitting.
- Do Not...Allow soap or other household cleansers to dry on the surface of the sink (fig. 3). Most brands contain chemical additives which will affect the original finish.
- Do Not...Use solutions of chlorine bleach and water in the sink (fig. 4). Chlorides, which are found in most soaps, detergents, bleaches, and cleansers, are very aggressive to stainless steel. If left on the sink too long they can cause surface pitting.
- Do Not...Use a steel wool pad to clean your sink. If a more abrasive product is needed, please use Tramontina cleaning paste Ref.: 94537/000 (fig. 7).
- Do Not...Use rubber mats or dishpans in the sink. Leaving rubber mats or dishpans in the sink can lead to surface rust or possible pitting. However, if you insist on using mats or dishpans, please remove them after each use and rinse thoroughly.
- Do Not...Leave wet sponges, cloths, or cleaning pads on the sink. This can lead to surface rust.

Scratches

Like many metallic surfaces, your stainless steel sink will scratch. These are merely usage scratches and over time will blend into the overall finish of your sink with proper cleaning.

Knives

Your sink is designed to serve as many things but not as a cutting board or chopping block (fig. 5). This type of use will lead to deep scratches in the sink finish and will dull your knives. Tramontina offers various cutting boards which will provide an additional work area (fig. 6).

Water quality

The quality of your water can affect your sink's appearance. If your water has a high iron content, a brown surface stain can form on the sink giving the appearance of rust. Additionally, in areas with a high concentration of minerals, or with over-softened water, a white film may develop on the sink. To combat these problems, we suggest that the sink be towel dried after use, and again, on a weekly basis, the sink should be cleaned using a recommended cleanser.

Foods

Heavy salt concentration or foods containing high levels of salt should not be allowed to dry on the sink surface. Rinse your sink thoroughly after use.

If you have any questions, please send an e-mail to sacteec@tramontina.net.

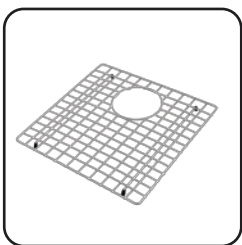

Fig. 1

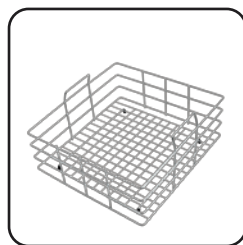

Fig. 2

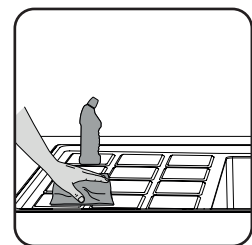
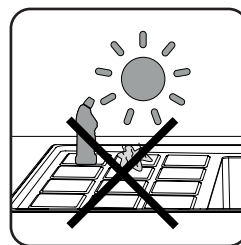

Fig. 3

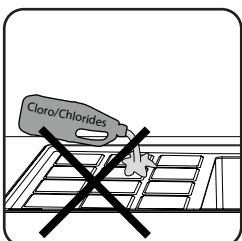

Fig. 4

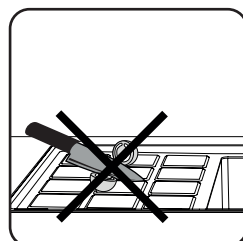

Fig. 5



Fig. 6



Fig. 7