



TECNO

Design & Performance

MANUAL DE INSTRUÇÕES

CONSERVADOR E EXPOSITOR DE BEBIDAS

MODELOS:

TR14AVDA (Espumantes e Vinhos)

TR14CVDA (Cervejas)

TR14BVDA (Sucos e Refrigerantes)

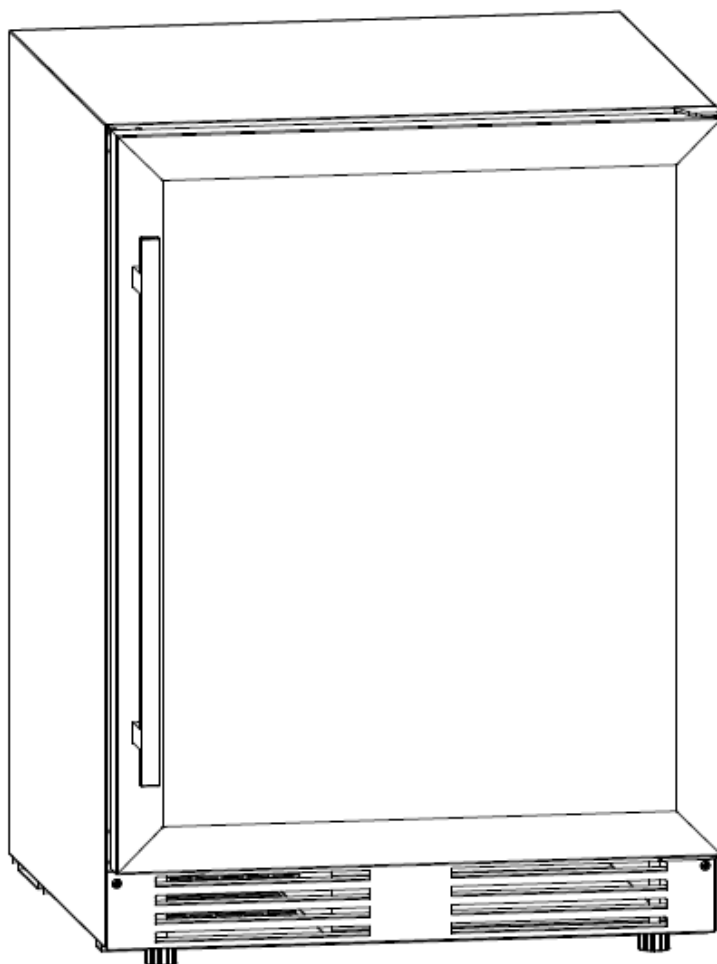

ÍNDICE

Sumário

1 – Advertência sobre Segurança	3
1.1 – Advertências	3
1.2 – Significado dos símbolos relativos à Segurança	4
1.3 – Advertências relativas à alimentação elétrica.....	4
1.4 – Aterramento	5
1.5 – Advertências relativas à utilização do produto	5
1.6 – Advertências relativas à colocação de alimentos	6
1.7 – Advertências quanto ao sistema de refrigeração	6
2 – O uso correto do produto	7
2.1 – Localização	7
2.2 – Parafusos de nivelamento	7
2.3 – Substituição das lâmpadas LED	8
2.4 – Primeira utilização	8
2.5 – Conselhos para a economia de energia	8
3 – Estrutura e Funções	8
3.1 – Componentes essenciais - TR14AVDA (Espumantes e Vinhos)	8
3.2 – Componentes essenciais - TR14CVDA (Cervejas) e TR14CVDA (Sucos e Refrigerantes)	9
3.3 – Funções - TR14AVDA (Espumantes e Vinhos)	9
3.4 – Funções - TR14CVDA (Cervejas) e TR14CVDA (Sucos e Refrigerantes)	10
3.5 – Alarmes	11
3.6 – Carregamento recomendado - TR14AVDA (Espumantes e Vinhos)	11
3.7 – Temperaturas recomendadas - TR14AVDA (Espumantes e Vinhos)	11
3.8 – Carregamento recomendado - TR14CVDA (Cervejas)	12
3.9 – Carregamento recomendado - TR14CVDA (Sucos e Refrigerantes).....	12
3.10 – Temperaturas recomendadas - TR14CVDA (Cervejas)	12
3.11 – Temperaturas recomendadas - TR14CVDA (Sucos e Refrigerantes)	12
4 – Manutenção e limpeza do produto	13
4.1 – Limpeza geral.....	13
4.2 - Degelo	13
4.3 – Produto sem funcionar por algum tempo.....	13
4.4 – Reversão da porta	14
4.5 – Instalação do puxador	15
5 – Resolução de problemas (Perguntas e Respostas).....	16
6 – Certificado de Garantia.....	17

1 – Advertência sobre Segurança

1.1 - Advertência



PERIGO: risco de incêndio/material inflamável

RECOMENDAÇÃO:

O presente produto é destinado somente a utilização doméstica e aplicações similares, como por exemplo cozinhas reservadas ao pessoal interno de uma empresa, escritórios ou outros ambientes de trabalho, em agroturismo ou clientes de um hotel, motel ou em outro contexto residencial ou em outras aplicações não detalhadas.

O presente produto não deve ser utilizado por pessoas (incluindo-se crianças) com capacidade física, sensorial ou mental reduzidas ou ainda com falta de experiência ou de conhecimento na utilização desse tipo de produto, a menos que a elas tenha sido dada supervisão ou instruções referentes ao uso do produto por pessoa responsável pela sua segurança.

Crianças devem ser supervisionadas para assegurar-se que não brinquem com o produto.

Se o cabo de alimentação de eletricidade estiver danificado, o mesmo deverá ser substituído imediatamente pelo fabricante, importador, agentes de serviço autorizado ou pessoas igualmente qualificadas para evitarem a ocorrência de sinistros.

Não armazene dentro do produto substâncias explosivas como latas de aerosol com propelentes inflamáveis. Este produto deverá ser desligado da tomada depois do uso ou antes de ser realizado algum tipo de manutenção no mesmo.

ATENÇÃO: Risco de incêndio / material inflamável.

ATENÇÃO: Mantenha as aberturas de ventilação do produto sempre desobstruídas.

ATENÇÃO: Nunca utilize instrumentos mecânicos ou pontiagudos ou outros mecanismos para acelerar o processo de descongelamento além daqueles sugeridos pelo fabricante.

ATENÇÃO: Não danifique o circuito de refrigeração do produto.

ATENÇÃO: Não utilize outros eletrodomésticos dentro da caixa interna ou dentro dos compartimentos próprios para bebidas, a menos que sejam do tipo recomendado pelo fabricante.

ATENÇÃO: Por favor, descarte o produto de acordo com os códigos municipais pois este aparelho utiliza gases inflamáveis como propelente e como refrigerante em seu circuito.



ATENÇÃO: Nunca utilize extensões elétricas ou adaptadores não aterrados.

PERIGO: Risco de crianças ficarem presas no interior do produto. Antes de descartar o mesmo, certifique-se que:

- As portas sejam retiradas.
- Deixe as prateleiras e compartimentos no interior do produto de forma a dificultar o acesso de crianças ao interior do produto.

- O refrigerador deve ser desconectado de sua fonte de alimentação antes de instalar qualquer peça ou componente.
- O gás refrigerante e o material de isolamento utilizado no refrigerador (Ciclopentano) são inflamáveis. Dessa forma, quando o aparelho for descartado, o mesmo deverá ser mantido longe de qualquer fonte de fogo. O aparelho deverá ser recolhido por empresa especializada e qualificada para prevenir-se danos de qualquer tipo ao meio ambiente.

1.2 - Significado dos símbolos relativos à Segurança

<p>Símbolo de Proibição</p> 	<p>Este é um símbolo de Proibição. Qualquer tipo de não observância das instruções assinaladas com este símbolo poderão resultar em danos ao produto ou colocar em perigo a segurança do consumidor.</p>
<p>Símbolo de Cuidado</p> 	<p>Este é um símbolo de Cuidado. Exige que o produto seja manuseado em estrita observância das instruções marcadas com este símbolo; ou, de outra forma, danos ao produto ou ferimentos pessoais poderão ocorrer.</p>
<p>Símbolo de Atenção</p> 	<p>Este é um símbolo de Atenção. Instruções marcadas com este símbolo poderá requerer cuidados especiais. Atenção insuficiente poderá resultar em ferimentos moderados ou leves ou danos ao produto.</p>

O presente manual contém informações de segurança importantes, as quais deverão ser estritamente observadas pelos consumidores.

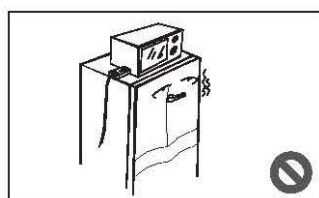
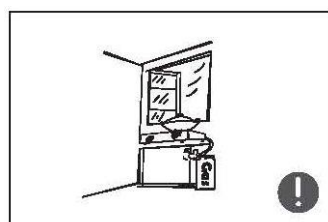
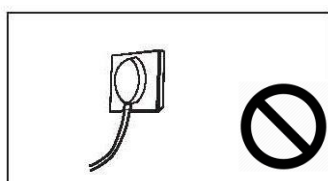
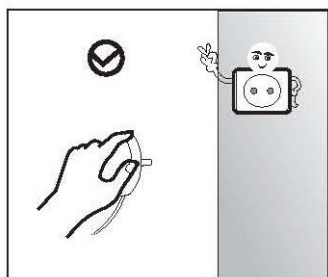

1.3 – Advertências relativas à alimentação elétrica



- Nunca desligue o produto puxando seu cabo elétrico de alimentação, especialmente se esse estiver conectado à rede elétrica. Puxe firmemente o plugue e retire-o da tomada elétrica.
- Para assegurar-se de um uso seguro do produto, não danifique o cabo de alimentação ou use-o quando estiver danificado ou desgastado.
- Utilize uma tomada elétrica específica para o aparelho. Não divida a tomada com outros eletrodomésticos. O cabo elétrico deverá estar sempre firme em contato com a tomada elétrica ou poderá haver perigo de incêndios.
- Assegure-se que a tomada elétrica esteja aterrada. O produto é equipado com um plugue com 3 pinos que atende a regulamentação do INMETRO. Não corte ou remova o pino central de aterramento em nenhuma circunstância.
- No caso de vazamento de gás inflamável, assegure-se que portas e janelas estejam totalmente abertas. Não retire o plugue do refrigerador ou de outros eletrodomésticos da da tomada pois as faíscas resultantes poderão causar um incêndio. Não utilize outros eletrodomésticos dentro compartimentos de armazenamento de bebidas do aparelho, a menos que esses sejam de modelos recomendados pelo fabricante.

1.4 – Aterramento

- O produto deverá ser aterrado. No caso de defeitos ou mau funcionamento, o aterramento diminuirá o risco de choque elétrico ao fornecer uma via de menor resistência para a corrente elétrica. Este produto vem equipado com um cordão elétrico e plugue com aterramento. O plugue deverá ser inserido em uma tomada elétrica que tenha sido aterrada conforme a norma NBR5410. Uma conexão do produto a um aterramento incorreto poderá resultar em choque elétrico. Verificar com um eletricitista qualificado ou com o serviço de Assistência Técnica Autorizada se houver dúvidas quanto ao aterramento do produto. Não modificar o plugue fornecido com o produto. Se não conseguir encaixá-la na tomada elétrica, mandar instalar uma tomada apropriada por um eletricitista qualificado.

 ADVERTÊNCIA	
	<ul style="list-style-type: none">•Retirar o plugue da tomada elétrica antes de efetuar qualquer manutenção no aparelho.•Recolocar todos os componentes antes de ligar o produto.•Ligar o plugue em uma tomada com aterramento efetivo, conforme norma NBR5410.•Não usar adaptadores, benjamins ou T's. <p>Não seguir estas instruções pode trazer risco de morte, incêndio ou choque elétrico.</p>

1.5 – Advertências relativas à utilização do produto

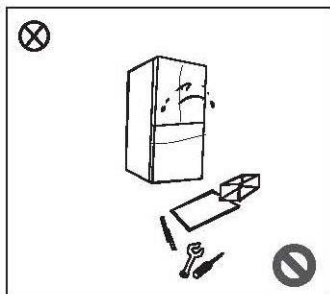

- Não desmonte ou reconstrua o aparelho, nem danifique seu circuito de refrigeração. A manutenção do produto deverá ser feita por um técnico especialista SAL – Serviço Autorizado LOFRA.

- O cabo elétrico danificado deverá ser substituído pelo fabricante, seu departamento de manutenção ou por profissionais especializados para evitar perigos.

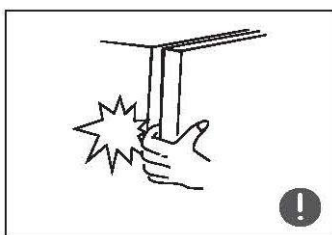

- Os espaços entre a portas do aparelho e nicho de instalação são estreitos. Dessa forma, não coloque suas mãos nesses espaços para prevenir acidentes pessoais.

- Movimente a porta do aparelho com cuidado em sua abertura ou fechamento para evitar que itens caiam no interior do produto.



- Não permita que crianças entrem no interior ou pendurem-se no aparelho para evitar a possibilidade de ferimentos pessoais graves na criança.

- Não coloque objetos pesados no topo do aparelho pois os mesmos poderão cair quando da abertura ou fechamento das portas do produto e causarem ferimentos pessoais.

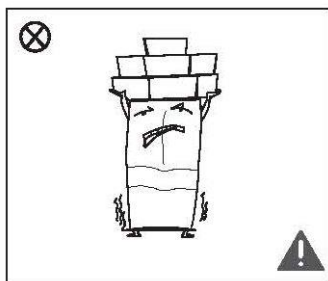

- Desligue o produto da tomada quando for limpá-lo ou quando houver alguma interrupção no abastecimento de energia elétrica. Após o restabelecimento do fornecimento de energia, espere pelo menos 05 minutos para religar o produto.

1.6 – Advertências relativas à colocação dos alimentos

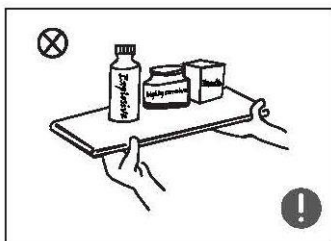

- Não coloque itens inflamáveis, explosivos, voláteis ou corrosivos no interior do aparelho para prevenir danos ao produto ou incêndios acidentais.

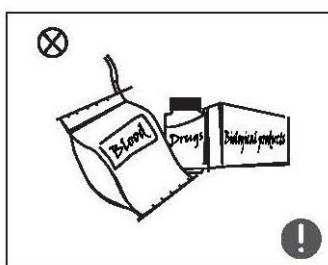

- Não coloque itens inflamáveis próximos ao aparelho para prevenir incêndios acidentais.

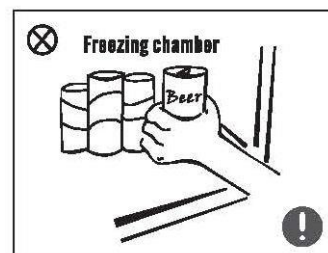

- O aparelho deve ser utilizado somente para uso doméstico como, por exemplo, o armazenamento de bebidas. Não utilize o produto para outros propósitos tais como a estocagem de sangue, remédios, produtos biológicos, etc.

- Não armazene cerveja, bebidas ou outros líquidos contidos em garrafas ou latas dentro do compartimento congelador do seu refrigerador pois, de outra forma, garrafas ou latas poderão romper-se pelo congelamento e vir a causar danos em seu produto.

1.7 – Advertências quanto ao sistema de refrigeração



O gás refrigerante e o Ciclopentano utilizado como propelente no isolamento do aparelho são materiais inflamáveis. Dessa forma, quando o aparelho for descartado, o mesmo deverá ser mantido longe de qualquer fonte de calor e ser descartado e recuperado por empresas especializadas no descarte desse tipo de produtos. Não descarte o aparelho numa forma que possa causar dano ao meio ambiente.

Quando o aparelho for descartado, remova sua porta e prateleiras e descarte-as em local adequado de forma a impedir que crianças fiquem presas no interior do produto. Descarte correto do produto:

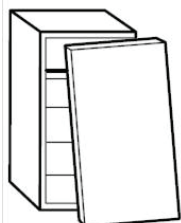

Esta marca indica que este produto não deve ser descartado com outros resíduos domésticos. Para prevenir possíveis danos ao meio ambiente ou à saúde humana de descartes não controlados. Recicle os resíduos de maneira responsável para promover a reutilização sustentável de recursos materiais.

2 – O uso correto do produto

2.1- Localização

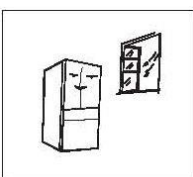
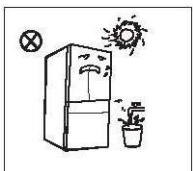
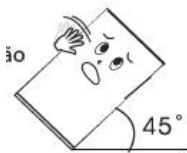

- Durante o transporte e manuseio do produto, mantenha-o na posição vertical e evite aperta-lo ou sacudi-lo. Evite também que o mesmo fique em ângulos superiores a 45 graus. Ao movimentar o produto, evite que seu topo ou suas portas e gavetas sejam pressionados pois poderão ficar deformados.
- Antes de utilizar o produto, remova todos os materiais de embalagem do seu interior, incluindo fitas, filmes plásticos e calços de EPS. Remova também o filme plástico das portas e do gabinete do refrigerador.
- Mantenha o produto longe de fontes de calor e de luz. Nunca coloque o refrigerador em locais úmidos para prevenir o surgimento de oxidação e a redução do efeito do isolamento em seu gabinete.
- O refrigerador deve ser colocado em local bem ventilado e num piso plano e resistente (caso o produto fique instável, gire seus pés niveladores para a esquerda ou para a direita para ajustar corretamente o nivelamento e a estabilidade).
- O espaço acima do aparelho e entre este e um armário na parte cima, deverá ser superior a 05 mm. O refrigerador deverá ser posicionado contra uma parede com uma distância livre de pelo menos 80 mm atrás e em suas laterais pelo menos 05 mm para facilitar a abertura de suas portas e a dissipação do calor.

2.2 – Parafusos de Nivelamento

- As informações contidas no Manual de Instruções são somente para referência. Antes da colocação ou operação de acessórios, certifique-se que o produto esteja desconectado da tomada.
- Antes de utilizar os pés niveladores, precauções devem ser tomadas para prevenir-se a ocorrência de ferimentos pessoais.
- Segue-se desenho mostrando os parafusos frontais de nivelamento

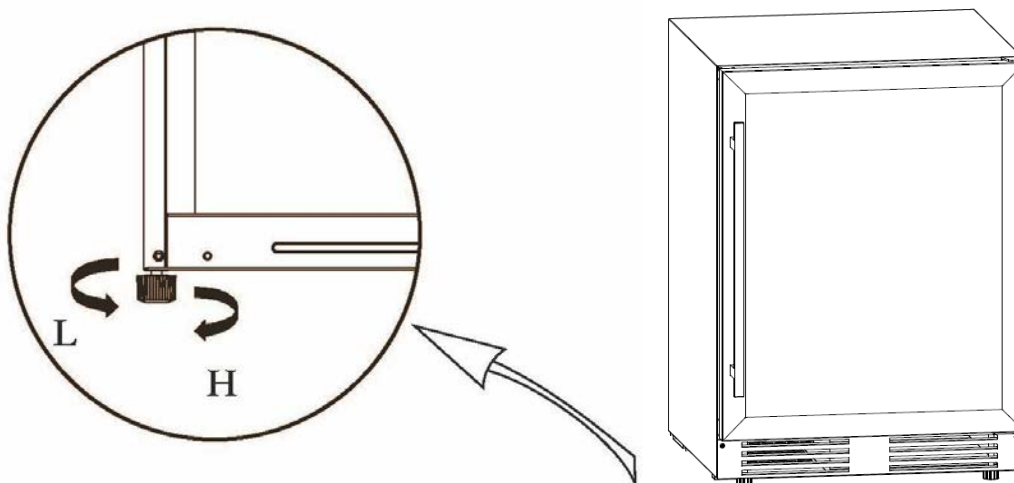

(O desenho acima é somente para sua referência. A configuração final do produto dependerá do produto físico em si ou de uma declaração por parte do revendedor)

1) Procedimento de Nivelamento (utilize uma superfície plana e resistente):

Para levantar o refrigerador: gire os parafusos no sentido horário;

Para baixar o refrigerador: gire os parafusos no sentido anti-horário;

Ajuste os parafusos esquerdo e direito seguindo os procedimentos acima.

2.3 – Substituição das lâmpadas LED

Eventuais substituições de lâmpadas LED deverão ser efetuadas pelo fabricante, seus agentes de serviço ou pessoas igualmente qualificadas.

2.4– Primeira utilização

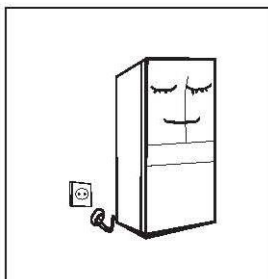

- Antes da primeira utilização, mantenha o aparelho parado por cerca de 30 minutos antes de conectá-lo à rede elétrica.
- Antes de colocar qualquer bebida no interior do aparelho, o mesmo deverá funcionar vazio por 6 horas ou, no Verão, por mais de 10 horas.
- Deixe espaço suficiente para a abertura de porta e movimentação de prateleiras.
- O desenho ao lado é somente para sua referência. A configuração final do produto dependerá do produto físico em si ou de uma declaração por parte do revendedor.

2.5 – Conselhos para a economia de energia

- O Aparelho deverá ser posicionado na área mais fria do aposento e longe de fontes de calor como outros eletrodomésticos, dutos de calor e longe da luz solar direta
- Deixe os alimentos e bebidas esfriarem antes de colocá-los no aparelho. Uma sobrecarga de alimentos faz com que o compressor trabalhe por mais tempo e, por consequência, com que comidas resfriem mais lentamente, perdendo qualidade e mesmo acabar sendo perdidas.
- Assegure-se de embalar adequadamente os alimentos, secando bem os recipientes com alimentos antes de colocá-los no aparelho. Esse procedimento simples ajudará a evitar a formação de gelo nas paredes do produto.
- As prateleiras internas do produto não deverão ser forradas com papel-alumínio ou papel toalha. Forros interferem na circulação de ar frio tornando o produto menos eficiente.
- Organize e coloque rótulos indicativos nos alimentos estocados. Isso diminuirá o número de abertura de portas e tornará mais eficientes suas buscas por alimentos no produto. Retire todos os itens de alimentos que precisa de uma só vez e feche as portas e gavetas assim que possível.

3 - Estrutura e funções

3.1 Componentes essenciais - TR14AVDA (Espumantes e Vinhos)

- 1- Dobradiça superior
- 2- Placa de LED (Iluminação)
- 3- Ventilador de circulação de ar
- 4- Filtro de carbono (Indisponível)
- 5- Prateleiras
- 6- Painel de Controle
- 7- Grade de Ventilação Forçada
- 8- Pés ajustáveis
- 9- Dobradiça Inferior
- 10- Gaxeta da Porta
- 11- Puxador
- 12- Porta

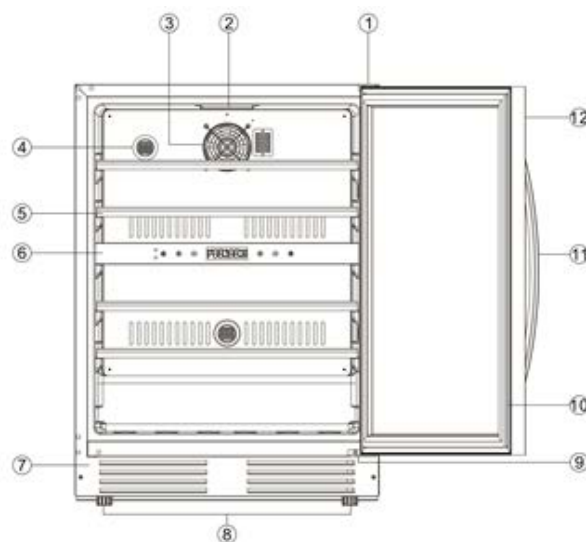



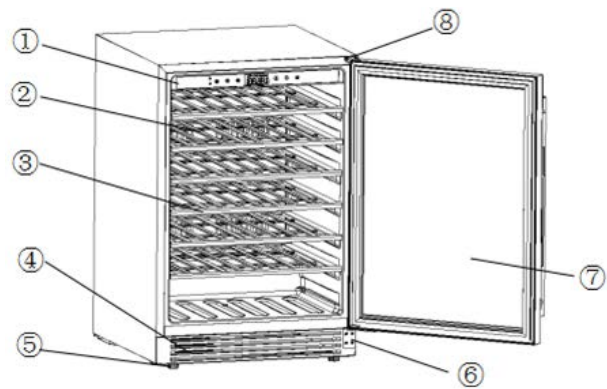

3.2 Componentes essenciais - TR14CVDA (Cervejas) TR14BVDA (Sucos e Refrigerantes)

- 1- Painel de controle de temperatura e iluminação
- 2- Placa Evaporadora
- 3- Prateleiras Deslizantes
- 4- Grade de Ventilação forçada
- 5- Pés niveladores
- 6- Dobradiça Inferior
- 7- Porta
- 8- Dobradiça Superior

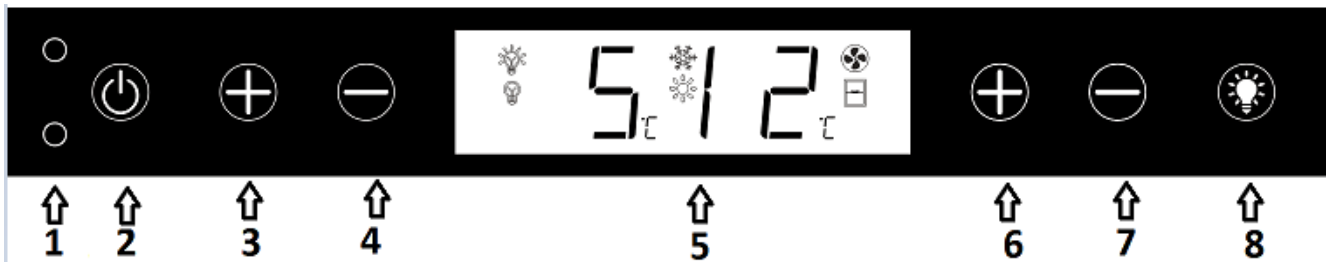

3.2 - Funções - TR14AVDA (Espumantes e Vinhos)



- 1. Sensor de proximidade**
Estes sensores identificam e informam ao usuário se o produto está com a porta aberta através de alarme sonoro.
- 2. Tecla Liga / Desliga**
Pressione e segure a tecla por 03 segundos para ligar ou desligar o aparelho.
- 3. Tecla Incremento (Zona Superior)**
Tecla utilizada para ajuste "adição" de temperatura, lembrando que o aparelho trabalha com unidade inteira 1°C em 1°C, com faixa de trabalho superior de (5°C à 12°C).
- 4. Tecla decremento (Zona Superior)**
Tecla utilizada para ajuste "Subtração" de temperatura, lembrando que o aparelho trabalha com unidade inteira 1°C em 1°C, com faixa de trabalho superior de (5°C à 12°C).
- 5. Display LCD**
Dispositivo utilizado para apresentação de informações ao usuário (temperatura / Alarme / funções)
- 6. Tecla Incremento (Zona Inferior)**
Tecla utilizada para ajuste "adição" de temperatura, lembrando que o aparelho trabalha com unidade inteira 1°C em 1°C, com faixa de trabalho Inferior de (12°C à 20°C).
- 7. Tecla decremento (Zona Inferior)**
Tecla utilizada para ajuste "Subtração" de temperatura, lembrando que o aparelho trabalha com unidade inteira 1°C em 1°C, com faixa de trabalho Inferior de (12°C à 20°C).
- 8. Tecla Iluminação**
O aparelho vem ajustado para configuração padrão de iluminação e será controlado pelo sensor de proximidade, no aparelho vai apresentar a identificação ""  "" em seu Display, Sendo assim quando a porta é aberta, a luz vai ligar automaticamente, quando a porta está fechada, a luz vai ser desligado.
Modo de iluminação fixa: Pressione e segure por 03 segundos a tecla ""  "" para entrar no modo Iluminação fixa, quando neste modo, o aparelho vai apresentar a identificação ""  "" em seu Display, neste modelo, a luz estará sempre ligada.
Para retornar ao modo padrão repetir o processo acima.



1. Sensor de proximidade



Estes sensores identificam e informam ao usuário se o produto está com a porta aberta através de alarme sonoro.

2. Tecla Liga / Desliga

Pressione e segure a tecla por 03 segundos para ligar ou desligar o aparelho.

3. Tecla Iluminação

O aparelho vem ajustado para configuração padrão de iluminação e será controlado pelo sensor de proximidade, no aparelho vai apresentar a identificação ""  "" em seu Display, sendo assim quando a porta é aberta, a luz vai ligar automaticamente, quando a porta está fechada, a luz vai ser desligada.

Modo de iluminação fixa: Pressione e segure por 03 segundos a tecla ""  "" para entrar no modo Iluminação fixa, quando neste modo, o aparelho vai apresentar a identificação ""  "" em seu Display, neste modelo, a luz estará sempre ligada.

Para retornar ao modo padrão repetir o processo acima.

4. Tecla unidade de Medida (Celsius/ Fahrenheit)

Pressione a tecla e selecione a unidade de medida apresentada no Display.

5. Display LCD

Dispositivo utilizado para apresentação de informações ao usuário (temperatura / Umidade / Alarme / funções)

6. Tecla Incremento

Tecla utilizada para ajuste "adição" de temperatura, lembrando que o aparelho trabalha com unidade inteira 1°C em 1°C.

7. Tecla decremento

Tecla utilizada para ajuste "Subtração" de temperatura, lembrando que o aparelho trabalha com unidade inteira 1°C em 1°C.

8. Tecla ajuste de temperatura

Pressione a tecla ""  "" para liberar o ajuste de temperatura no painel de controle, na sequência utilize as teclas de incremento e decremento para selecionar a temperatura desejada. Lembrando que a faixa de trabalho tem variações dependendo do modelo em operação:

TR14CVDA = (-5°C a 10°C)

TR14BVDA = (-2°C a 18°C)

3.4 - Alarme

Alarme Porta Aberta: Quando a porta do produto for deixada aberta por mais de 05 minutos seu controle vai acionar um alarme sonoro com atuação a cada 05 segundos além da demonstração visual no Display com o ícone " "  " " , para desativar feche a porta do produto ou pressiona qualquer tecla no painel de controle.

Alarme de Conservação: Quando a temperatura no interior do produto for superior a 25°C por um período maior de que 06 horas o controle vai acionar um alarme sonoro além da demonstração visual no display com o ícone " "  " " . Este alarme foi projetado para auxiliar o usuário na identificação de falta de energia ou algo que possa afetar a qualidade das bebidas colocada em seu interior. Para desativar feche a porta do produto ou pressiona qualquer tecla no painel de controle.

3.5 - Carregamento Recomendado - TR14AVDA (Espumantes e Vinhos)

Capacidade Garrafas 750 ml: 43 unidades

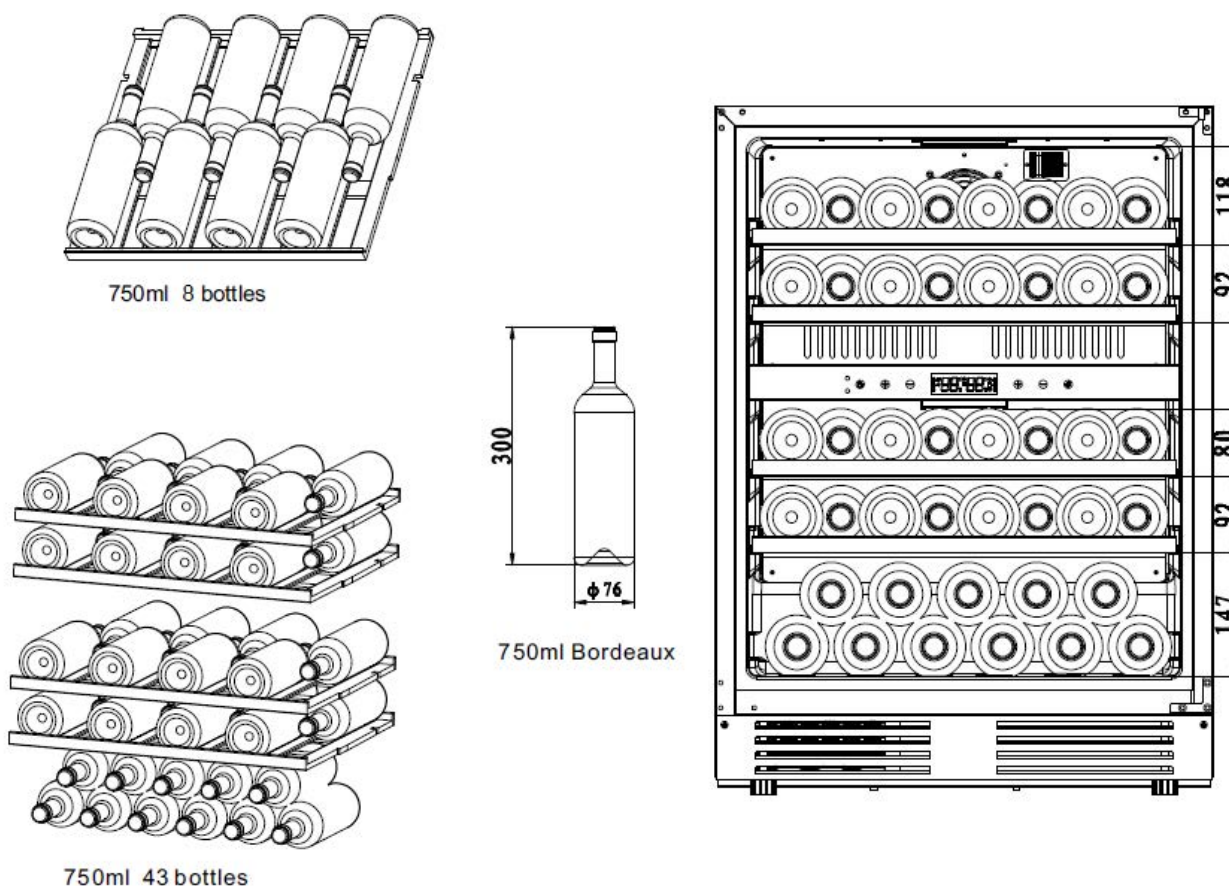

Temperaturas Recomendadas - TR14AVDA (Espumantes e Vinhos)

Vinhos Tintos: Temperatura recomendada de 12°C à 18°C, utilizar a zona de armazenamento inferior.

Vinhos Brancos: Temperatura recomendada de 6°C à 11°C, utilizar a zona de armazenamento inferior.

Espumantes: Temperatura recomendada de 5°C à 8°C, utilizar a zona de armazenamento inferior.

Lembrando que as temperaturas informadas acima são uma sugestão e podem sofrer alteração conforme o gosto de cada usuário.

3.6 - Carregamento Recomendado - TR14CVDA (Cervejas)

Capacidade latas 350 ml: 133 unidades
Capacidade latas 473 ml: 126 unidades
Capacidade garrafa 355 ml: 101 unidades
Capacidade garrafa 600 ml: 50 unidades
Capacidade garrafa 1 litro: 40 unidades
Capacidade barril 5 litros: 10 unidades

3.7 - Carregamento Recomendado - TR14BVDA (Sucos e Refrigerantes)

Capacidade latas 350 ml: 133 unidades
Capacidade garrafa 600 ml: 50 unidades
Capacidade garrafa 1 litro: 40 unidades

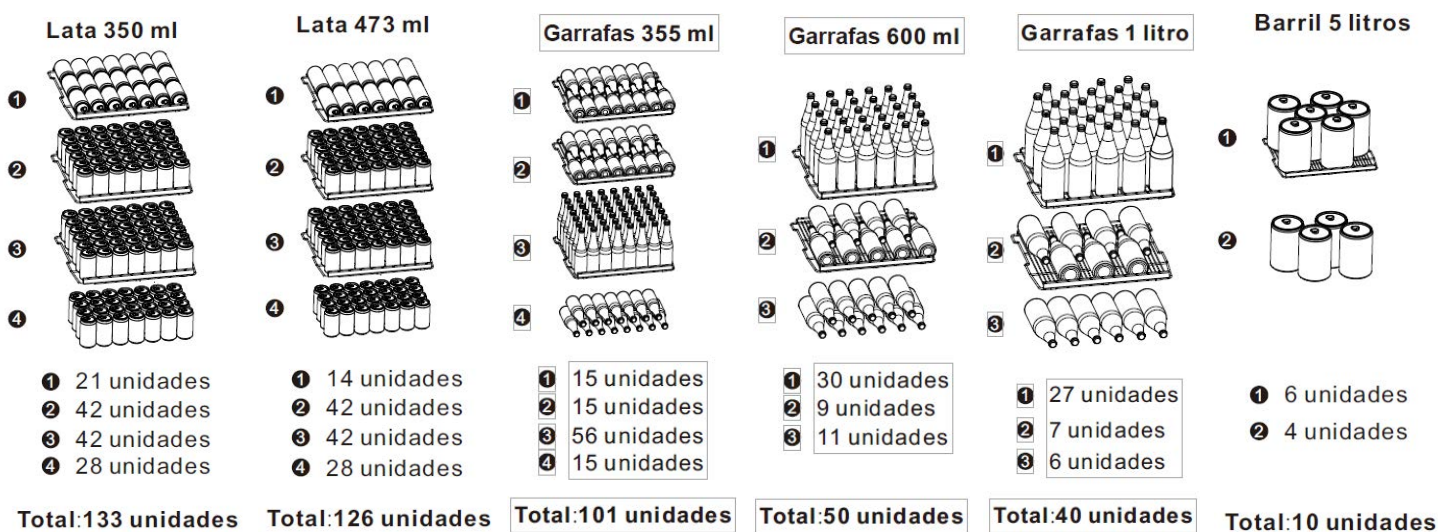

3.5 - Temperaturas Recomendadas - TR14CVDA (Cervejas)

Muito gelada (de 0 a 4°C): Pale Lagers, cervejas sem álcool e qualquer cerveja Pilsens que tenha o objetivo de refrescar.

Bem gelada (de 5 a 7°C): cervejas de trigo claras, Lambics de fruta e Gueuzes.

Gelada (de 8 a 10°C): para Lagers Escuras, Pale Ale, Amber Ale, cervejas de trigo escuras, Porter, Helles, Vienna, Tripel e Bock tradicional.

Lembrando que as temperaturas informadas acima são uma sugestão e podem sofrer alteração conforme o gosto de cada usuário.

3.5 - Temperaturas Recomendadas - TR14BVDA (Sucos e Refrigerantes)

Sucos e Refrigerantes: Temperatura de armazenamento sugerida 3°C.

Água: Temperatura de armazenamento sugerida entre 5°C a 10°C.

Lembrando que as temperaturas informadas acima são uma sugestão e podem sofrer alteração conforme o gosto de cada usuário.

4- Manutenção e Limpeza do produto

4.1 – Limpeza geral

- A retirada do pó do piso e da parte de trás do refrigerador deve ser feita regularmente tanto para uma melhora da refrigeração do produto quanto para uma redução do consumo de energia elétrica. O interior do produto deve ser limpo frequentemente para evitar mal cheiro. Toalhas e esponjas macias molhadas em água morna com sabão neutro são recomendadas para a limpeza. O compartimento congelador deve ser limpo com água morna e panos macios secos. Deixe as portas abertas para uma secagem natural antes de voltar a ligar o produto.
- Não utilize escovas e materiais abrasivos, água muito quente e limpadores feitos com Cloro pois todos esses itens poderão danificar o interior e o exterior de seu refrigerador.
- Não enxague com água para não afetar as propriedades de isolamento elétrico do produto.

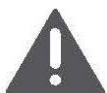

Por favor, retire o plugue da tomada para operações de degelo e limpeza do produto.

4.2 - Degelo

- O aparelho foi projetado e construído baseando-se no sistema de circulação de ar frio e, portanto, tem um sistema automático de degelo (Frost-Free). De qualquer forma, o gelo formado nas paredes do produto por excesso de tempo na abertura da porta e/ou excesso de umidade externa ao produto, pode ser removida manualmente através da desconexão do produto da rede elétrica e mediante secagem, com um pano macio, do excesso de água formada no interior do produto após o processo de degelo.

4.3 - Produto sem funcionar por algum tempo

- Falta de energia elétrica: mesmo no verão, em caso de falta de energia elétrica, as bebidas no interior do produto poderão ser mantidos refrigerados por um período de várias horas. Durante o período de falta de energia elétrica, o número de abertura de portas deverá ser reduzido a um mínimo e nenhuma nova bebida deverá ser colocado no aparelho.
- Longo tempo sem uso: o produto deverá ser desligado de sua tomada elétrica e então totalmente limpo. A porta do produto deverá ser mantida aberta para evitar a ocorrência de maus odores, comuns em produtos de refrigeração fechados sem funcionar.
- Mudança: antes da mudança, retire do seu interior todos os objetos e alimentos, fixando bem suas prateleiras com fita adesiva suave. Levante os pés niveladores do produto, feche a porta e fixe-a com fita adesiva. Durante a mudança, o produto não deverá ser transportado deitado horizontalmente ou sacudido de alguma forma. O ângulo de inclinação durante o transporte não deverá ser superior a 45°.



O produto deverá funcionar de modo contínuo o tempo todo e seu funcionamento não deverá ser interrompido ou, de outra maneira, sua vida útil poderá ser reduzida.

4.4 - Reversão da Porta

- Produto desenvolvido pensando nos diversos ambientes e formatos de instalação, com isso conta com a possibilidade de reversão no posicionamento de abertura da porta do aparelho tanto no sentido direito quanto esquerdo.
- Por gentileza siga as instruções a seguir:

1- Desaperte os dois parafusos que fixam o eixo da porta na dobradiça inferior na os parafusos estão localizados na parte inferior da dobradiça, em seguida, remova a porta.

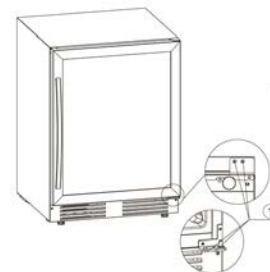

2- Remova o eixo da porta do furo da porta localizado na parte inferior esquerda da porta

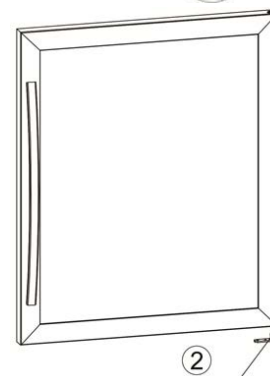

3- Remova a dobradiça superior direita desapertando os três parafusos.

4- Remova a dobradiça inferior direita desapertando os três parafusos.

5- Remova as tampas plásticas decorativas no orifício da dobradiça superior esquerda.

6- Remova as tampas plásticas decorativas no orifício da dobradiça inferior esquerda

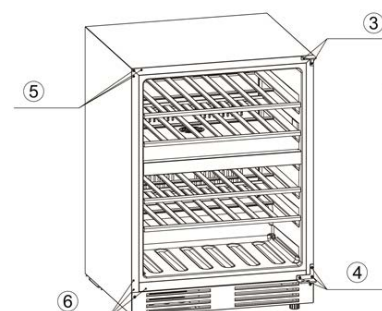

7- Instale a dobradiça superior esquerda.

8- Instale a dobradiça inferior esquerda.

9- Insira as tampas decorativas para cobrir os orifícios das dobradiças superiores direitas.

10- Insira as tampas decorativas para cobrir os orifícios da dobradiça inferior direita

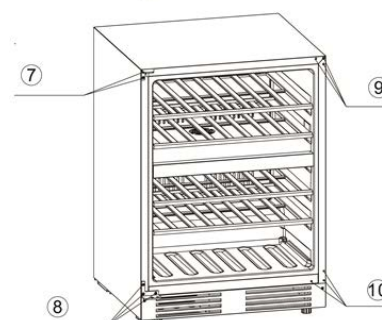

11- Gire a porta em 180 ° e insira o eixo da porta no orifício do eixo da porta inferior.

12- Coloque a porta no eixo de articulação superior esquerdo, alinhe a porta com a dobradiça inferior e fixe o eixo da porta à esquerda inferior dobradiça.

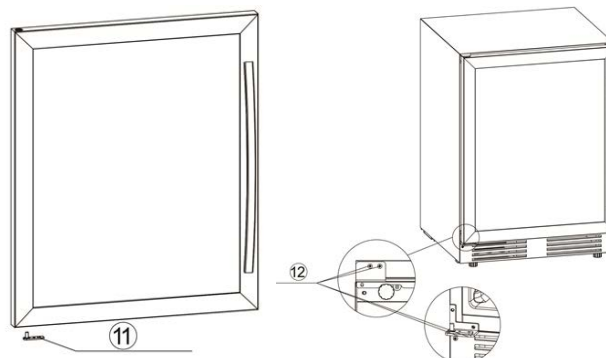

OBS: TR14AVDA (Espumantes e Vinhos) Não possibilita a reversão da porta devido Trava de segurança.

4.5 - Instalação de puxador

- Este aparelho possui puxador em aço inoxidável, para instalá-los, por favor siga as instruções abaixo:
- 1- Abra a porta e retire cuidadosamente a junta da porta somente na área onde o puxador deve ser instalado.
- 2- Insira a arruela nos parafusos e insira os dois parafusos nas duas fendas da porta.
- 3- Alinhe o puxador com o parafuso e aperte-a com uma chave de fenda.
- 4- Pressione a junta da porta de volta à sua posição original.

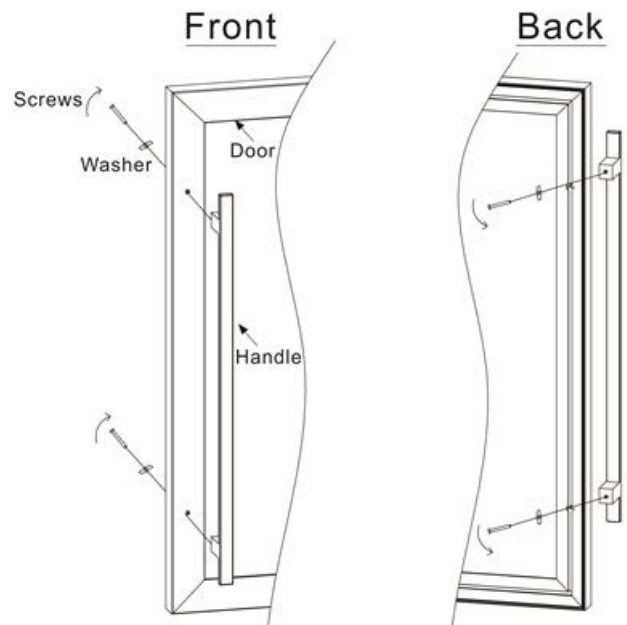

5 – Resolução de problemas

5.1 – É possível a resolução de pequenos problemas do produto por você mesmo antes que venha a contatar o SAL – Serviço Autorizado LOFRA.

O produto não funciona	<ul style="list-style-type: none">• Verifique se o produto e seu plugue estão conectados à rede elétrica.• Verifique se a voltagem da rede não está muito baixa.• Verifique se não é uma interrupção geral no fornecimento de corrente elétrica ou se o circuito de abastecimento não foi acidentalmente desligado.
Mau cheiro no produto	<ul style="list-style-type: none">• Bebidas com odores fortes devem ser bem embaladas• Verifique se não existe nenhum alimento podre no interior do produto.• Limpe o interior do produto.
Funcionamento do compressor por tempo muito longo	<ul style="list-style-type: none">• No verão, com a temperatura externa mais alta, é normal a operação do compressor por um tempo mais longo.• Não se recomenda a colocação de um volume de bebidas muito grande nos compartimentos do produto.• As porções de alimentos devem ser de tamanho menor e resfriadas à temperatura ambiente antes de serem colocadas no interior do produto.• Verifique se as portas não são abertas muito frequentemente.

As lâmpadas indicadoras de funcionamento não acendem	<ul style="list-style-type: none"> • Verifique se o refrigerador está ligado na corrente elétrica ou se as lâmpadas se mostram danificadas. • A lâmpada deve ser substituída por um técnico de um SAL – Serviço Autorizado LOFRA.
Porta não fecha adequadamente	<ul style="list-style-type: none"> • A porta está bloqueada por embalagens de bebidas. • Bebidas em excesso estão armazenados no produto. • O produto encontra-se inclinado.
Ruidos altos	<ul style="list-style-type: none"> • Verifique se o piso está nivelado e se o produto foi colocado de maneira nivelada. • Verifique se os acessórios foram colocados nas localizações corretas.
As gaxetas da porta não permitem um fechamento hermético da mesma	<ul style="list-style-type: none"> • Remova eventuais sujeiras grudadas nas gaxetas. • Esquente as gaxetas e, em seguida, deixe-as esfriar (um secador de cabelos ou uma toalha quente podem ser utilizados para esquentar as gaxetas).
Transbordamento de água	<ul style="list-style-type: none"> • Uma quantidade excessiva de alimentos ou de alimentos com um teor de umidade muito alto poderão causar um descongelamento muito forte, o que, por sua vez, poderá causar um transbordamento do recipiente de contenção de água que se encontra abaixo do condensador, na parte de trás do produto. Isto é normal.
Aquecimento do gabinete do produto	<ul style="list-style-type: none"> • A dissipação de calor do condensador built-in é feita através do gabinete do produto. Porém se o gabinete já se encontra muito aquecido em função da temperatura ambiente ou de uma má ventilação do produto ou ainda pelo armazenamento de uma quantidade excessiva de alimentos, poderá haver um desligamento do compressor. • Faça com que haja uma correta dissipação de calor ou ventilação externa do produto.
Formação de condensação na superfície do produto	<ul style="list-style-type: none"> • A condensação na superfície externa do produto ou em suas gaxetas das portas é normal quando a umidade do ambiente se mostra muito alta. Limpe a condensação com um pano seco e macio.
Ruídos anormais no produto	<ul style="list-style-type: none"> • Zumbido: o compressor pode produzir zumbidos durante sua operação normal e esses zumbidos podem ser particularmente altos quando começa ou quando cessa a operação do compressor. Esse ruído é normal. • Rachaduras: o fluido refrigerante no interior do circuito de refrigeração do produto produz ruídos semelhantes a rachaduras enquanto circula. Esse ruído é normal.

TERMO DE GARANTIA

O seu produto fornecido pela LOFRA SUD AMERICA LTDA é garantido contra defeitos de fabricação, pelo prazo de 12 meses contados a partir da data da emissão da Nota Fiscal ao consumidor, sendo:

- 03 meses - garantia legal; (Lei 8.078/90 - Código de defesa do consumidor)
- 09 últimos meses - garantia contratual, concedida pela LOFRA SUD AMERICA.

A garantia compreende a substituição gratuita de peças e mão de obra para defeitos constatados como sendo de fabricação. Apenas a Rede de Serviços LOFRA, ou quem esta indicar, são responsáveis pelo diagnóstico de falhas e execução de reparos durante a vigência da garantia. Durante o período de vigência da garantia, caso os defeitos constatados forem considerados como de fabricação, a companhia se obriga a trocar as peças e/ ou dar assistência gratuita no seu produto a partir da data do chamado. Se o produto não apresentar defeitos ou apresentar uso inadequado, será cobrada a taxa de visita técnica.

Tabela de componentes com garantia de até 90 dias (Garantia Legal):	
Categoria	Componentes
Fornos e Micro-ondas	Manípulos, lâmpadas e vidros
Fogões	Manípulos, lâmpadas, vidros, trempes e espalhadores
Cooktops e Rangetops	Manípulos, vidros, trempes e espalhadores
Coifas e Lava-louças	Filtros e lâmpadas
Refrigeradores	Filtro de água, lâmpadas, prateleiras, suportes internos e vidros

• **As garantias legal e/ou contratual ficam automaticamente invalidadas se:**

- O uso do produto não for exclusivamente para fins domésticos;
- Na instalação do produto, não forem observadas as especificações e recomendações do Manual de instrução quanto às condições para instalação do produto, tais como, nivelamento do produto, adequação do local para instalação, tensão elétrica compatível com o produto, etc;
- Na instalação, condições básicas tais como: condições elétricas, oscilação de energia, pressão de água e/ou gás não forem compatíveis com as ideais recomendadas no Manual de instrução;
- Na utilização do produto não forem observadas as instruções de uso e recomendações do Manual de instrução;
- Ocorrerem mau uso, má conservação, descuido, modificações estéticas e/ou funcionais, ou ainda, falhas decorrentes de conserto por pessoas ou entidades não credenciadas pela rede de serviços LOFRA;
- Houver sinais de violação do produto, remoção e/ou adulteração do número de série ou da etiqueta de identificação do produto.

• **As garantias legal e/ou contratual não cobrem:**

- Despesas com a instalação do produto realizada pela Rede de Serviços LOFRA ou por pessoas ou empresas não credenciadas pela LOFRA.
- Despesas decorrentes e consequentes de instalação de peças e acessórios que não pertençam ao produto, mesmo aqueles comercializados pela companhia.
- Despesas com mão de obra, materiais, peças e adaptações necessárias à preparação do local para instalação do produto, ou seja: rede elétrica, de gás, alvenaria, aterramento, etc.;
- Serviços e/ou despesas de manutenção, tais como limpeza ou atendimentos preventivos solicitados;
- Falhas no funcionamento do produto decorrentes de fatores externos, tais como: interrupções, falta ou problemas de abastecimento elétrico ou gás na residência e objetos em seu interior ou exterior (grampo, clips, etc.);
- Falhas no funcionamento normal do produto decorrentes da falta de limpeza e excesso de resíduos, bem como decorrentes da ação de animais (insetos, roedores ou outros animais), ou ainda, decorrentes da existência de objetos em seu interior, estranhos ao seu funcionamento e finalidade de utilização;
- Transporte do produto até o local definitivo da instalação;

- - Produtos ou peças que tenham sido danificados em consequência de remoção, manuseio, quedas ou atos pelo próprio consumidor ou por terceiros, bem como efeitos decorrentes de fato da natureza, tais como relâmpago, chuva, inundação, etc.

NÃO NOS RESPONSABILIZAMOS POR PROBLEMAS QUE FORAM OCASIONADOS POR SERVIÇOS DE TERCEIROS (SERVIÇOS TÉCNICOS NÃO CREDENCIADOS PELA LOFRA).

- No ato da entrega, verifique se o produto e as informações da Nota Fiscal estão de acordo com a compra realizada. Se identificar qualquer divergência, recuse a entrega, mencionando o motivo no verso da Nota Fiscal, e entre em contato com o responsável pela venda ou entrega;
- Produtos de saldo ou mostruário que possuam defeitos estéticos, mesmo aqueles vendidos pela companhia como sendo no estado que se encontram (riscados ou amassados, manchados ou amarelados) e/ou com falta de peças. Esses têm garantia de 12 meses apenas para defeitos funcionais não discriminados em sua nota fiscal de compra;
- Problemas de oxidação/ferrugem com causa comprovada nos seguintes fatores:
 - * *Instalação em ambiente de alta salinidade;*
 - * *Instalação em sol e chuva (ações de agentes da natureza);*
 - * *Exposição e/ou contato do produto a substâncias ácidas ou alcalinas;*
 - * *Utilização de produtos químicos inadequados para limpeza, incluindo uso de materiais ou ferramentas sujas/ásperas;*
- Despesas por processos de inspeção e diagnóstico, incluindo a taxa de visita do técnico, que determinem que a falha no produto foi causada por motivo não coberto por esta garantia
- Chamados relacionados a orientação de uso de eletrodomésticos, cuja explicação esteja presente no Manual de Instruções ou em Etiquetas Orientativas que acompanham o produto, serão cobrados dos consumidores.

A garantia contratual não cobre

- Peças com defeitos que não impactam a funcionalidade do produto, tais como peças amassadas, riscadas, trincadas, mancha-das, etc.;
- Deslocamentos para atendimentos de produtos instalados fora do município sede da Rede de Serviços LOFRA, o qual poderá cobrar taxa de locomoção do técnico, previamente aprovada pelo consumidor.
- Todo e qualquer vício de fabricação aparente e de fácil constatação, estes devem ser evidenciados e solicitadas alterações / substituições dentro da vigência da garantia legal.
- Peças sujeitas ao desgaste natural, descartáveis ou consumíveis, peças móveis ou removíveis em uso normal, tais como botões de comando, puxadores, bem como, a mão de obra utilizada na aplicação das peças e as consequências advindas dessas ocorrências.

Considerações gerais:

- A LOFRA SUD AMERICA não autoriza nenhuma pessoa ou entidade a assumir em seu nome, qualquer outra responsabilidade relativa à garantia de seus produtos além das aqui explicitadas.
- A LOFRA SUD AMERICA reserva-se o direito de alterar características gerais, técnicas e estéticas de seus produtos, sem aviso prévio.
- Este termo de garantia é válido para produtos vendidos e instalados no território brasileiro.
- Para a sua tranquilidade, mantenha o Manual de instrução com este Termo de Garantia e Nota Fiscal de compra do produto em local seguro e de fácil acesso.
- **ATENÇÃO:** para usufruir da garantia, preserve e mantenha em sua posse, a Nota Fiscal de Compra do produto e o Termo de Garantia. Esses documentos precisam ser apresentados ao profissional autorizado quando acionado o atendimento.

• LOFRA SUD AMERICA LTDA

Atendimento ao Consumidor:
Rua Tomazina, nº79
Pinhais / PR
CEP 83325 040
Telefone: 0800 41 5757
Email: sac@lofra.com.br
Site: www.lofra.com.br

Anotações Úteis

Anote aqui dados que poderão ser úteis no futuro

DADOS CONSTANTES NA NOTA FISCAL

Loja: _____
Número da Nota Fiscal: _____
Data de Aquisição: _____

DADOS DA ETIQUETA DE IDENTIFICAÇÃO DO PRODUTO:

Modelo: _____
Número de Série: _____

DADOS DO INSTALADOR: (encontre no site www.lofra.com.br dados atualizados dos instaladores disponíveis em sua região).

OUTRAS ANOTAÇÕES:

**CADASTRE SEUS DADOS EM NOSSO SITE E GANHE O
SEGUNDO ANO DE GARANTIA DE SEU PRODUTO.
www.lofra.com.br/garantia-estendida**



Importado e Distribuído por:

LOFRA Sud America Ltda.

Rua Tomazina, 79

Pinhais, PR – BRASIL

CEP: 83325-040

CNPJ: 03.624.173/0001-79

www.lofra.com.br

Rev.00 Agosto/2019
