



## MANUAL DE INSTALAÇÃO E DO USUÁRIO



ADEGA TR43AVDE-R3

ADEGA TR43AVDF-L3

## **TECNO Sud America Ltda.**

Estimado Cliente

Muito obrigado pela preferência de sua escolha ao adquirir um eletrodoméstico de nossa empresa TECNO Sud America Ltda.

Os produtos da marca TECNO são projetados para lhe proporcionar uma qualidade técnico-estética de nível superior. De fato, todos os nossos produtos são construídos com materiais de primeira qualidade, e com o esmero necessário para satisfazer os objetivos estéticos dos nossos clientes mais exigentes. Para otimizar a utilização deste seu novo eletrodoméstico, lhe solicitamos a leitura desse manual de instruções. Nele você encontrará todas as indicações e conselhos necessários para uma utilização fácil e segura.

O manual de instruções é um guia seguro para a instalação, para o uso e para a manutenção do seu eletrodoméstico. Ele garante, com a observância de suas indicações, um ótimo funcionamento e um rendimento perfeito.

Renovando o agradecimento pela sua escolha, cordialmente lhe saudamos.

Sergio Santini  
Presidente  
TECNO Sud America Ltda.

## **ÍNDICE**

<b>INTRODUÇÃO</b>	4
RESPONSABILIDADE DO FABRICANTE	4
PROTEÇÃO AMBIENTAL	5
EMBALAGENS DE PLÁSTICO	5
ETIQUETA DO APARELHO	5
<b>SEGURANÇA</b>	6
DICAS IMPORTANTES	7
COMO DESCARTAR SEU PRODUTO ANTIGO	8
<b>APRESENTAÇÃO DO PRODUTO</b>	9
<b>INSTRUÇÕES TÉCNICAS DE INSTALAÇÃO</b>	10
PARAFUSOS DE NIVELAMENTO	10
ADVERTÊNCIAS RELATIVAS À ALIMENTAÇÃO ELÉTRICA	11
ADVERTÊNCIAS QUANTO AO SISTEMA DE REFRIGERAÇÃO	11
ADVERTÊNCIAS RELATIVAS À UTILIZAÇÃO DO PRODUTO	12
ADVERTÊNCIAS RELATIVAS À COLOCAÇÃO DOS ALIMENTOS	12
ATERRAMENTO	13
PRIMEIRA UTILIZAÇÃO	13
CONSELHOS PARA A ECONOMIA DE ENERGIA	13
<b>FUNÇÕES</b>	14
CONFIGURAÇÃO DE LUZ	16
CONFIGURAÇÃO DE TEMPERATURA	16
CONFIGURAÇÃO DA PORTA DE AQUECIMENTO	16
SISTEMA DE ALERTA	16
CARREGAMENTO RECOMENDADO - SEM CORREDIÇAS TELES-CÓPICAS	17

CARREGAMENTO RECOMENDADO - COM CORREDIÇAS TELESCÓPICAS	17
TEMPERATURAS RECOMENDADAS	18
MODO SABÁTICO	18
<b>MANUTENÇÃO E LIMPEZA DO PRODUTO</b>	18
<b>INSTALAÇÃO</b>	20
INSTALAÇÃO DE PUXADOR	21
<b>SOLUÇÃO DE PROBLEMAS</b>	22
<b>DADOS TÉCNICOS</b>	24
<b>DIAGRAMA ELÉTRICO</b>	25
<b>CERTIFICADO DE GARANTIA</b>	26
<b>ANOTAÇÕES</b>	29

## INTRODUÇÃO

LEIA ESTAS INSTRUÇÕES ATENTAMENTE ANTES DE INSTALAR E UTILIZAR O APARELHO.

O fabricante não deve ser responsabilizado por danos materiais ou danos pessoais resultantes da instalação incorreta ou uso inadequado do aparelho.

O fabricante também não se responsabiliza por quaisquer imprecisões devidas a erros de impressão ou transcrição neste folheto.

A aparência das figuras aqui incluídas é apenas para orientação.

O fabricante reserva-se o direito de fazer modificações em seus produtos quando julgar necessário ou benéfico, porém as características essenciais de segurança e desempenho não devem ser afetadas.

ESTE APARELHO FOI CONCEBIDO PARA USO DOMÉSTICO NÃO PROFISIONAL.

Este manual do usuário é parte integrante do aparelho e, portanto, deve ser mantido em um local acessível ao usuário durante toda a vida útil do aparelho.

### RESPONSABILIDADES DO FABRICANTE

O fabricante não será responsável por danos materiais ou ferimentos pessoais devido a:

- Uso do aparelho diferente do especificado;
- Não cumprimento das instruções do manual do usuário;
- Adulteração / modificações não autorizadas em qualquer parte do aparelho;
- Uso de peças sobressalentes não originais;
- O aparelho não foi projetado para operar com temporizadores externos ou sistemas de controle remoto.

**AVISO:** a marcação **CE** neste produto é uma declaração, sob responsabilidade total do fabricante, de que o produto cumpre todos os requisitos europeus de saúde, segurança e ambiente definidos na legislação que abrange este tipo de produto.

## PROTEÇÃO AMBIENTAL



Pense no meio ambiente ao descartar a embalagem.

Este aparelho está marcado de acordo com a Diretiva Internacional sobre resíduos de equipamentos elétricos e eletrônicos.

Esta diretiva define os padrões para a coleta e reciclagem de resíduos de equipamentos elétricos e eletrônicos.

A embalagem deste aparelho é composta pelos elementos estritamente necessários para garantir uma proteção suficiente durante o transporte. Os materiais de embalagem são totalmente recicláveis, reduzindo assim o seu impacto ambiental. Ajude a proteger o meio ambiente levando em consideração as seguintes dicas:

- Separe os materiais de embalagem para reciclagem;
- Inutilize o aparelho antigo antes de levá-lo para o centro de coleta. Peça às autoridades locais competentes, detalhes sobre o centro de reciclagem mais próximo para onde você pode levar o aparelho antigo;

### EMBALAGENS DE PLÁSTICO

Perigo de asfixia

- Não deixe a embalagem ou qualquer parte dela ao alcance de crianças.
- Não deixe as crianças brincarem com os sacos plásticos.

### ETIQUETA DO APARELHO

A etiqueta do aparelho contém os dados técnicos, o número de série e a marca de aparelho. A etiqueta do aparelho está localizada na parte traseira do produto e não deve ser removida em nenhum momento.

## SEGURANÇA

A sua segurança e a de terceiros é muito importante.  
ESTE MANUAL E SEU PRODUTO TÊM INFORMAÇÕES IMPORTANTES DE  
SEGURANÇA. LER ATENTAMENTE E GUARDAR PARA FUTURA REFERÊNCIA.



Este é o símbolo de alerta de segurança.  
Alerta sobre situações que podem trazer ferimentos ou riscos à sua  
vida, ou a terceiros.

As mensagens de segurança que estarão no manual, virão após o símbolo  
 e a palavra “PERIGO” ou “ADVERTÊNCIA”.

Estas duas palavras significam:



### PERIGO

Existe o risco de: perda de vida ou de ocorrência de danos graves ao utilizador  
se as instruções não forem seguidas imediatamente.



### ADVERTÊNCIA

Existe o risco de: perda de vida ou de ocorrência de danos graves ao utilizador  
se as instruções não forem seguidas imediatamente.

Todas as mensagens de segurança mencionam qual é o risco em potencial,  
como reduzir as chances de ferimento e o que pode acontecer se as instruções  
não forem seguidas.



### ADVERTÊNCIA



Risco de Choque Elétrico!

Desligue o disjuntor antes de efetuar qualquer manutenção  
no produto.

Recoloque todos os componentes antes de ligar o produto.

Não remova o pino de conexão terra.

Ligue a uma tomada tripolar aterrada.

Não use adaptadores, benjamins ou T's.

Não use extensões.

Não seguir estas instruções pode trazer risco de morte,  
incêndio ou choque elétrico.

Não utilize múltiplas tomadas (adaptadores) ou fontes de  
alimentação portáteis na parte traseira do dispositivo.

## DICAS IMPORTANTES

**ADVERTÊNCIA:** Para reduzir o risco de incêndio, choque elétrico ou ferimentos, quando usar a sua Adega de Vinhos, siga estas precauções básicas:

- Leia todas as instruções antes de usar a adega de vinhos.
- Conecte o aterramento do produto a um terra efetivo.
- Não remova o aterramento do produto.
- Não use adaptadores e/ou extensões.
- Se o cabo de alimentação estiver danificado, ele deve ser substituído Rede de Serviços da Fabricante a fim de evitar riscos de acidentes.
- Retire o plugue da tomada antes de limpar ou consertar o produto.
- Após limpeza ou manutenção recoloque todos os componentes antes de ligar o produto.
- Use materiais de limpeza que não sejam inflamáveis. Mantenha materiais inflamáveis longe do seu produto.
- Use duas ou mais pessoas para mover e instalar o produto.
- Não danifique o circuito de refrigeração.
- Não danifique o sistema de gás refrigerante.
- Não utilize quaisquer meios elétricos, mecânicos ou químicos para acelerar o degelo.
- Mantenha as aberturas de ventilação do produto livres de obstruções.
- Não use ou coloque aparelhos elétricos nos compartimentos do produto, a menos que expressamente autorizado pelo fabricante.
- Este produto não está destinado para ser utilizado por pessoas (incluindo crianças) com capacidades mentais, sensoriais ou físicas reduzidas ou com falta de experiência e conhecimento, a menos que sejam supervisionadas ou instruídas por uma pessoa adulta responsável pela sua segurança.
- Recomenda-se que as crianças sejam vigiadas para assegurar que elas não estejam brincando com o produto.
- Não armazene substâncias explosivas neste produto, tais como latas de aerossol com um propulsor inflamável. Os fluídos podem criar condições de explosões.
- Para prevenir problemas com a gaxeta da porta, tenha certeza de que a porta esteja completamente aberta ao puxar as prateleiras do compartimento.
- A adega de vinhos precisa estar posicionada em local adequado para que não haja acesso ao compressor.
- Evite transportar a sua adega de vinhos carregada, para que não ocorram distorções da adega.
- Antes de descartar a sua antiga adega de vinhos: Corte o cabo de alimentação, retire a porta e deixe as prateleiras no lugar para que as crianças não possam entrar.
- O gás refrigerante deste produto é o R600a. Para evitar incêndios ou explosões, inflamáveis e artigos explosivos não devem ser colocados dentro ou próximos da adega.



- Este produto destina-se ao uso doméstico e aplicações similares, tais como:
  - Áreas de cozinha em lojas, escritórios e outros ambientes de trabalho.
  - Casas de fazenda, e uso por clientes em hotéis, motéis e outros tipos de ambientes residenciais.
  - Ambientes do tipo albergues.
  - Buffet e outras aplicações não comerciais.

## COMO DESCARTAR SEU PRODUTO ANTIGO

### IMPORTANTE

#### Risco de Sufocamento

Remova as portas do seu produto antigo.



Não seguir esta instrução pode trazer risco de vida ou lesões graves

Produtos velhos ou abandonados são perigosos especialmente para as crianças, pois elas podem ficar presas dentro do produto, correndo o risco de sufocamento. A correta eliminação deste produto evita consequências negativas para o meio ambiente e para a sua saúde. O produto não deve ser tratado como resíduo doméstico. É necessário entregá-lo a um ponto de coleta e reciclagem de aparelhos elétricos e eletrônicos. As crianças deverão ser supervisionadas para assegurar que não brinquem com o produto ou se escondam nele, já que poderão ficar presas e morrerem asfixiadas.

Antes de descartar seu produto antigo:

- Corte o cabo de alimentação.
- Retire a(s) porta(s).
- Deixe as prateleiras no lugar para que as crianças não possam entrar.

### Significado dos símbolos relativos à Segurança

<p>Símbolo de Proibição</p> 	<p>Este é um símbolo de Proibição. Qualquer tipo de não observância das instruções assinaladas com este símbolo poderão resultar em danos ao produto ou colocar em perigo a segurança do consumidor.</p>
<p>Símbolo de Cuidado</p> 	<p>Este é um símbolo de Cuidado. Exige que o produto seja manuseado em estrita observância das instruções marcadas com este símbolo; ou, de outra forma, danos ao produto ou ferimentos pessoais poderão ocorrer.</p>
<p>Símbolo de Atenção</p> 	<p>Este é um símbolo de Atenção. Instruções marcadas com este símbolo poderá requerer cuidados especiais. Atenção insuficiente poderá resultar em ferimentos moderados ou leves ou danos ao produto.</p>



Perigo: risco de incêndio/material inflamável

O presente manual contém informações de segurança importantes, as quais deverão ser estritamente observadas pelos consumidores.

## APRESENTAÇÃO DO PRODUTO

Imagem meramente ilustrativa

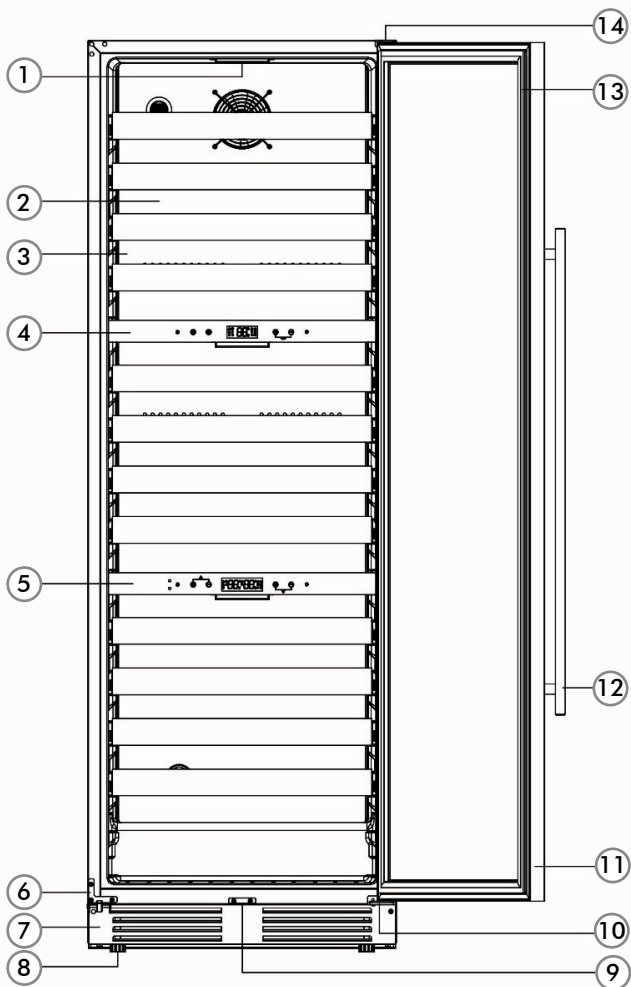

1. Iluminação em LED
2. Prateleira de madeira "FAIA"
3. Evaporador (saída de ar)
4. Separador da zona superior
5. Separador da Zona Inferior
6. Suporte de descanso da porta
7. Grade de proteção Condensador
8. Pés ajustáveis

9. Fechadura
10. Dobradiça inferior direita
11. Porta
12. Puxador
13. Vedação da porta
14. Dobradiça superior direita

## INSTRUÇÕES TÉCNICAS DE INSTALAÇÃO

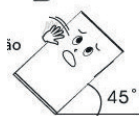
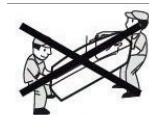

- Durante o transporte e manuseio do produto, mantenha-o na posição vertical e evite apertá-lo ou sacudi-lo. Evite também que o mesmo fique em ângulos superiores a 45 graus. Ao movimentar o produto, evite que seu topo ou suas portas e gavetas sejam pressionados pois poderão ficar deformados.

- Antes de utilizar o produto, remova todos os materiais de embalagem do seu interior, incluindo fitas, filmes plásticos e calços de EPS. Remova também o filme plástico das portas e do gabinete do refrigerador.

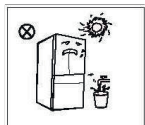

- Mantenha o produto longe de fontes de calor e de luz. Nunca coloque o refrigerador em locais úmidos para prevenir o surgimento de oxidação e a redução do efeito do isolamento em seu gabinete.

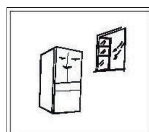

- A adega deve ser colocado em local bem ventilado e num piso plano e resistente (caso o produto fique instável, gire seus pés niveladores para a esquerda ou para a direita para ajustar corretamente o nivelamento e a estabilidade).

- O espaço acima do aparelho e entre este e um armário na parte cima, deverá ser superior a 05 mm. O refrigerador deverá ser posicionado contra uma parede com uma distância livre de pelo menos 80 mm atrás e em suas laterais pelo menos 05 mm para facilitar a abertura de suas portas e a dissipação do calor

### PARAFUSOS DE NIVELAMENTO

- As informações contidas no Manual de Instruções são somente para referência. Antes da colocação ou operação de acessórios, certifique-se que o produto esteja desconectado da tomada.

- Antes de utilizar os pés niveladores, precauções devem ser tomadas para prevenir-se a ocorrência de ferimentos pessoais.

- Segue-se desenho mostrando os parafusos frontais de nivelamento.

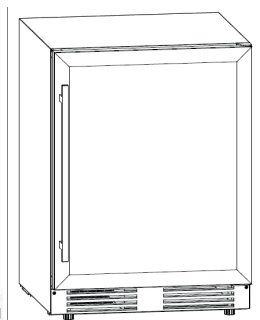
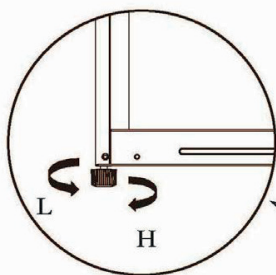

(O desenho acima é somente para sua referência. A configuração final do produto dependerá do produto físico em si ou de uma declaração por parte do revendedor)

1) Procedimento de Nivelamento (utilize uma superfície plana e resistente):

- Para levantar o refrigerador: gire os parafusos no sentido horário;
  - Para baixar o refrigerador: gire os parafusos no sentido anti-horário;
- Ajuste os parafusos esquerdo e direito seguindo os procedimentos acima

## ADVERTÊNCIAS RELATIVAS À ALIMENTAÇÃO ELÉTRICA

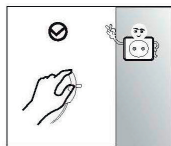

• Nunca desligue o produto puxando seu cabo elétrico de alimentação, especialmente se esse estiver conectado à rede elétrica.

Puxe firmemente o plugue e retire-o da tomada elétrica.

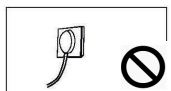

• Para assegurar-se de um uso seguro do produto, não danifique o cabo de alimentação ou use-o quando estiver danificado ou desgastado.

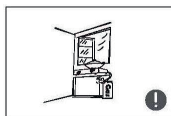

• Utilize uma tomada elétrica específica para o aparelho. Não divida a tomada com outros eletrodomésticos. O cabo elétrico deverá estar sempre firme em contato com a tomada elétrica ou poderá haver perigo de incêndios.

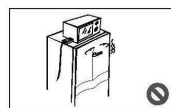

• Assegure-se que a tomada elétrica esteja aterrada. O produto é equipado com um plugue com 3 pinos que atende a regulamentação do INMETRO. Não corte ou remova o pino central de aterramento em nenhuma circunstância.

• No caso de vazamento de gás inflamável, assegure-se que portas e janelas estejam totalmente abertas. Não retire o plugue do refrigerador ou de outros eletrodomésticos da tomada pois as faíscas resultantes poderão causar um incêndio. Não utilize outros eletrodomésticos dentro dos compartimentos de armazenamento de bebidas do aparelho, a menos que esses sejam de modelos recomendados pelo fabricante.

• Ao posicionar o aparelho, certifique-se de que o cabo de alimentação não esteja preso ou estrangulado.

## ADVERTÊNCIAS QUANTO AO SISTEMA DE REFRIGERAÇÃO



• Nunca desligue o produto puxando seu cabo elétrico de alimentação, especialmente se esse estiver conectado à rede elétrica. Puxe firmemente o plugue e retire-o da tomada elétrica.



• Para assegurar-se de um uso seguro do produto, não danifique o cabo de alimentação ou use-o quando estiver danificado ou desgastado.



- Utilize uma tomada elétrica específica para o aparelho. Não divida a tomada com outros eletrodomésticos. O cabo elétrico deverá estar sempre firme em contato com a tomada elétrica ou poderá haver perigo de incêndios.



- Assegure-se que a tomada elétrica esteja aterrada. O produto é equipado com um plugue com 3 pinos que atende a regulamentação do INMETRO. Não corte ou remova o pino central de aterramento em nenhuma circunstância.

## ADVERTÊNCIAS RELATIVAS À UTILIZAÇÃO DO PRODUTO



- Não desmonte ou reconstrua o aparelho, nem danifique seu circuito de refrigeração. A manutenção do produto deverá ser feita por um técnico especialista – Serviço Autorizado TECNOC.

- O cabo elétrico danificado deverá ser substituído pelo fabricante, seu departamento de manutenção ou por profissionais especializados para evitar perigos.

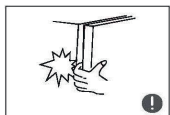

- Os espaços entre a portas do aparelho e nicho de instalação são estreitos. Dessa forma, não coloque suas mãos nesses espaços para prevenir acidentes pessoais.



- Movimente a porta do aparelho com cuidado em sua abertura ou fechamento para evitar que itens caiam no interior do produto.

- Não permita que crianças entrem no interior ou pendurem-se no aparelho para evitar a possibilidade de ferimentos pessoais graves na criança.

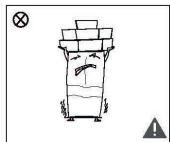

- Não coloque objetos pesados no topo do aparelho pois os mesmos poderão cair quando da abertura ou fechamento das portas do produto e causarem ferimentos pessoais.

## ADVERTÊNCIAS RELATIVAS À COLOCAÇÃO DOS ALIMENTOS



- Não coloque itens inflamáveis, explosivos, voláteis ou corrosivos no interior do aparelho para prevenir danos ao produto ou incêndios acidentais.

- Não coloque itens inflamáveis próximos ao aparelho para prevenir incêndios acidentais.

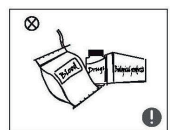

- O aparelho deve ser utilizado somente para uso doméstico como, por exemplo, o armazenamento de bebidas. Não utilize o produto para outros propósitos tais como a estocagem de sangue, remédios, produtos biológicos, etc.

## ATERRAMENTO

• O produto deverá ser aterrado. No caso de defeitos ou mau funcionamento, o aterramento diminuirá o risco de choque elétrico ao fornecer uma via de menor resistência para a corrente elétrica. Este produto vem equipado com um cordão elétrico e plugue com aterramento. O plugue deverá ser inserido em uma tomada elétrica que tenha sido aterrada conforme a norma NBR5410. Uma conexão do produto a um aterramento incorreto poderá resultar em choque elétrico.

Verificar com um eletricista qualificado ou com o serviço de Assistência Técnica Autorizada se houver dúvidas quanto ao aterramento do produto. Não modificar o plugue fornecido com o produto. Se não conseguir encaixá-la na tomada elétrica, mandar instalar uma tomada apropriada por um eletricista qualificado.

<b>⚠ ADVERTÊNCIA</b>	
	<ul style="list-style-type: none"><li>• Retirar o plugue da tomada elétrica antes de efetuar qualquer manutenção no aparelho.</li><li>• Recolocar todos os componentes antes de ligar o produto.</li><li>• Ligar o plugue em uma tomada com aterramento efetivo, conforme norma NBR5410.</li><li>• Não usar adaptadores, benjamins ou T's</li></ul> <p><b>Não seguir estas instruções pode trazer risco de morte, incêndio ou choque elétrico.</b></p>

## PRIMEIRA UTILIZAÇÃO

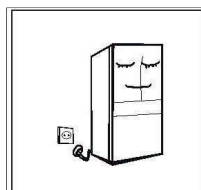

• Antes da primeira utilização, mantenha o aparelho parado por cerca de 30 minutos antes de conectá-lo à rede elétrica.

• Antes de colocar qualquer bebida no interior do aparelho, o mesmo deverá funcionar vazio por 6 horas ou, no Verão, por mais de 10 horas.

• Deixe espaço suficiente para a abertura de porta e movimentação de prateleiras.

• O desenho ao lado é somente para sua referência. A configuração final do produto dependerá do produto físico em si ou de uma declaração por parte do revendedor.

## CONSELHOS PARA A ECONOMIA DE ENERGIA

• O Aparelho deverá ser posicionado na área mais fria do aposento e longe de fontes de calor como outros eletrodomésticos, dutos de calor e longe da luz solar direta.

• Deixe os alimentos e bebidas esfriarem antes de colocá-los no aparelho. Uma sobrecarga de alimentos faz com que o compressor trabalhe por mais

tempo e , por consequência, com que comidas resfriem mais lentamente, perdendo qualidade e mesmo acabar sendo perdidas.

- Assegure-se de embalar adequadamente os alimentos, secando bem os recipientes com alimentos antes de colocá-los no aparelho. Esse procedimento simples ajudará a evitar a formação de gelo nas paredes do produto.
- As prateleiras internas do produto não deverão ser forradas com papel-alumínio ou papel toalha. Forros interferem na circulação de ar frio tornando o produto menos eficiente.
- Organize e coloque rótulos indicativos nos alimentos estocados. Isso diminuirá o número de abertura de portas e tornará mais eficientes suas buscas por alimentos no produto. Retire todos os itens de alimentos que precisa de uma só vez e feche as portas e gavetas assim que possível.

## FUNÇÕES

### Zona Superior

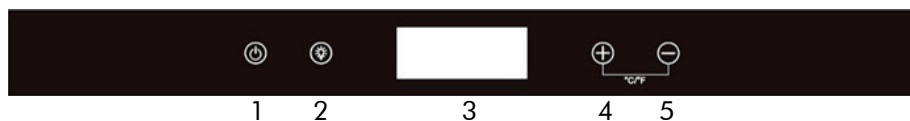

### Zona Central / Inferior





#### 1. Tecla Liga / Desliga

Pressione e segure a tecla por 03 segundos para ligar ou desligar o aparelho.

#### 2. Tecla Iluminação

O aparelho vem ajustado para configuração padrão de iluminação e será controlado pelo sensor de proximidade, no aparelho vai apresentar identificação  em seu Display, Sendo assim quando a porta é aberta, a luz vai ligar automaticamente, quando a porta está fechada, a luz vai ser desligado.

Modo de iluminação fixa: Pressione e segure por 03 segundos a tecla  para entrar no modo Iluminação fixa, quando neste modo, o aparelho ai apresentar a identificação  em seu Display, neste modelo, a luz estará sempre ligada. Para retornar ao modo padrão repetir o processo acima.

#### 3. Display LCD (Zona Superior)

Dispositivo utilizado para apresentação de informações ao usuário

(temperatura / Alarme / funções)

4. Tecla Incremento (Zona Superior)

Tecla utilizada para ajuste "adição" de temperatura, lembrando que o aparelho trabalha com unidade inteira 1°C em 1°C, com faixa de trabalho superior de (5°C à 20°C).

5. Tecla decremento (Zona Superior)

Tecla utilizada para ajuste "Subtração" de temperatura, lembrando que o aparelho trabalha com unidade inteira 1°C em 1°C, com faixa de trabalho superior de (5°C à 20°C).

6. Sensor de proximidade

Estes sensores identificam e informam ao usuário se o produto esta com a porta aberta através de alarme sonoro.

7. Tecla Incremento (Zona Central)

Tecla utilizada para ajuste "adição" de temperatura, lembrando que o aparelho trabalha com unidade inteira 1°C em 1°C, com faixa de trabalho superior de (5°C à 20°C).

8. Tecla decremento (Zona Central)

Tecla utilizada para ajuste "Subtração" de temperatura, lembrando que o aparelho trabalha com unidade inteira 1°C em 1°C, com faixa de trabalho superior de (5°C à 20°C).

9. Display LCD (Zona Central / Inferior)

Dispositivo utilizado para apresentação de informações ao usuário (temperatura / Alarme / funções)

10. Tecla Incremento (Zona Inferior)

Tecla utilizada para ajuste "adição" de temperatura, lembrando que o aparelho trabalha com unidade inteira 1°C em 1°C, com faixa de trabalho Inferior de (12°C à 20°C).

11. Tecla decremento (Zona Inferior)





Tecla utilizada para ajuste "Subtração" de temperatura, lembrando que o aparelho trabalha com unidade inteira 1°C em 1°C, com faixa de trabalho Inferior de (12°C à 20°C).

**O controle de temperatura da zona inferior nunca será menor que a temperatura da zona central por este motivo o sistema de controle do produto vai desabilitar a possibilidade de seleção de temperatura da zona inferior e repetir a mesma programação da zona central quando a temperatura selecionada for superior a 12°C na zona central.**







- Pressione e segure  por dois segundos no painel de controle para ligar ou desligar o refrigerador. Quando o refrigerador é desligado, o aparelho para de funcionar e desliga-se totalmente.



## CONFIGURAÇÃO DE LUZ

- A configuração de luz padrão acende a luz automaticamente quando a porta é aberta e apaga a luz quando a porta é fechada. A tela LCD exibirá  no modo padrão.
- Pressione e segure  por três segundos para sempre manter a luz acesa. A tela LCD irá mostrar .
- Luz apagada quando a porta é fechada. A tela LCD exibirá  no modo padrão.



## CONFIGURAÇÃO DE TEMPERATURA

- Pressione  ou  para ajustar a temperatura para cima ou para baixo em 1°F ou 1°C.
- Pressione  e  juntos no painel de controle da zona superior e segure por 3 segundos para alterar a exibição da temperatura de Celsius para Fahrenheit ou de Fahrenheit para Celsius.

## CONFIGURAÇÃO DA PORTA DE AQUECIMENTO

- Pressione  e  juntos no painel de controle da zona inferior e segure por 3 segundos para ligar a função da porta de aquecimento.

## SISTEMA DE ALERTA

- O alarme da porta soará três vezes a cada cinco segundos e a tela LCD  exibirá quando a porta estiver aberta por mais de 5 minutos. Pressione qualquer tecla ou feche a porta para interromper o alarme.
- Quando a temperatura dentro do aparelho for inferior a 35,6°F (2°C) () por mais de 3 horas, o alarme soará e a tela LCD será exibida. Pressione qualquer tecla para interromper o som do alarme.
- Quando a temperatura no interior do aparelho for superior a 77°F (25°C) () durante mais de 6 horas, o alarme soa e é apresentado o ecrã LCD. Pressione qualquer tecla para interromper o som do alarme.

## CARREGAMENTO RECOMENDADO - SEM CORREDIÇAS TELESCÓPICAS

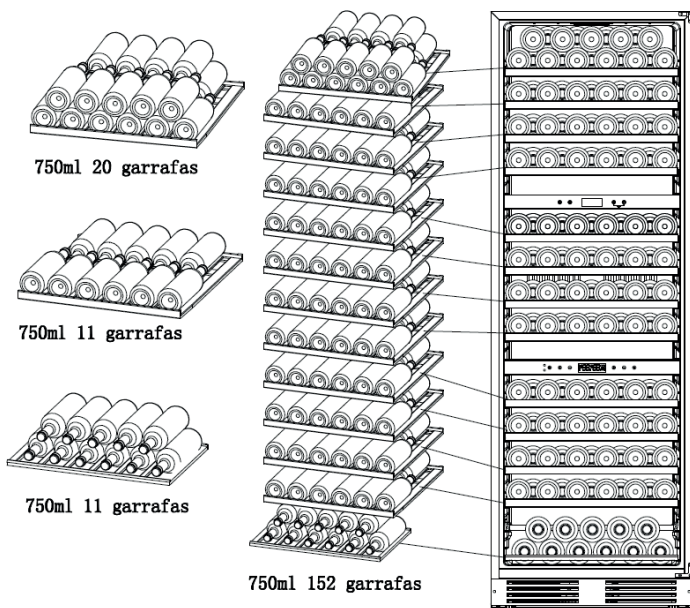

## CARREGAMENTO RECOMENDADO - COM CORREDIÇAS TELESCÓPICAS

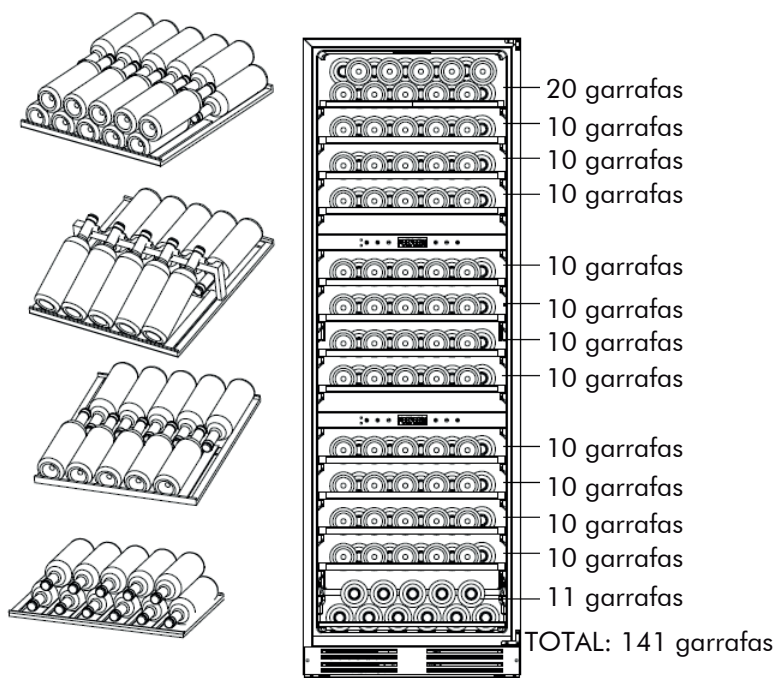

## TEMPERATURAS RECOMENDADAS (Espumantes e Vinhos)





Vinhos Tintos: Temperatura recomendada de 12°C à 18°C, utilizar a zona de armazenamento inferior.

Vinhos Brancos: Temperatura recomendada de 6°C à 11°C, utilizar a zona de armazenamento superior.

Espumantes: Temperatura recomendada de 5°C à 8°C, utilizar a zona de armazenamento superior.

Lembrando que as temperaturas informadas acima são uma sugestão e podem sofrer alteração conforme o gosto de cada usuário.

## MODO SABÁTICO

- Pressione os botões da zona superior  e  ao mesmo tempo por 3 segundos, após isso a tela  piscará por 3 segundos e entrará no modo Sabático..
- Pressione os botões da zona superior  e  ao mesmo tempo por 3 segundos para desligar o modo Sabático. O modo também poderá desligar automaticamente após 96 horas. O modo sabático será desligado após a religação.
- No modo Sabático: Luz de fundo da tela, todos os alarmes, sons e todas as luzes estão apagadas.

## MANUTENÇÃO E LIMPEZA DO PRODUTO

### LIMPEZA GERAL

• A retirada do pó do piso e da parte de trás do refrigerador deve ser feita regularmente tanto para uma melhora da refrigeração do produto quanto para uma redução do consumo de energia elétrica. O interior do produto deve ser limpo frequentemente para evitar mal cheiro. Toalhas e esponjas macias molhadas em água morna com sabão neutro são recomendadas para a limpeza. O compartimento congelador deve ser limpo com água morna e panos macios secos. Deixe as portas abertas para uma secagem natural antes de voltar a ligar o produto.

- Não utilize escovas e materiais abrasivos, água muito quente e limpadores feitos com Cloro pois todos esses itens poderão danificar o interior e o exterior de seu refrigerador.
- Não enxague com água para não afetar as propriedades de isolamento elétrico do produto.



Por favor, retire o plugue da tomada para operações de degelo e limpeza do produto.

## DEGELO

- O aparelho foi projetado e construído baseando-se no sistema de circulação de ar frio e, portanto, tem um sistema automático de degelo (Frost-Free). De qualquer forma, o gelo formado nas paredes do produto por excesso de tempo na abertura da porta e/ou excesso de umidade externa ao produto, pode ser removida manualmente através da desconexão do produto da rede elétrica e mediante secagem, com um pano macio, do excesso de água formada no interior do produto após o processo de degelo.

## PRODUTO SEM FUNCIONAR POR ALGUM TEMPO

- Falta de energia elétrica: mesmo no verão, em caso de falta de energia elétrica, as bebidas no interior do produto poderão ser mantidos refrigerados por um período de várias horas.

Durante o período de falta de energia elétrica, o número de abertura de portas deverá ser reduzido a um mínimo e nenhuma nova bebida deverá ser colocado no aparelho.

- Longo tempo sem uso: o produto deverá ser desligado de sua tomada elétrica e então totalmente limpo. A porta do produto deverá ser mantida aberta para evitar a ocorrência de maus odores, comuns em produtos de refrigeração fechados sem funcionar.

- Mudança: antes da mudança, retire do seu interior todos os objetos e alimentos, fixando bem suas prateleiras com fita adesiva suave.

Levante os pés niveladores do produto, feche a porta e fixe-a com fita adesiva. Durante a mudança, o produto não deverá ser transportado deitado horizontalmente ou sacudido de alguma forma. O ângulo de inclinação durante o transporte não deverá ser superior a 45°.



O produto deverá funcionar de modo contínuo o tempo todo e seu funcionamento não deverá ser interrompido ou, de outra maneira, sua vida útil poderá ser reduzida.

## INSTALAÇÃO

### INSTALAÇÃO MÓDULO ÚNICO

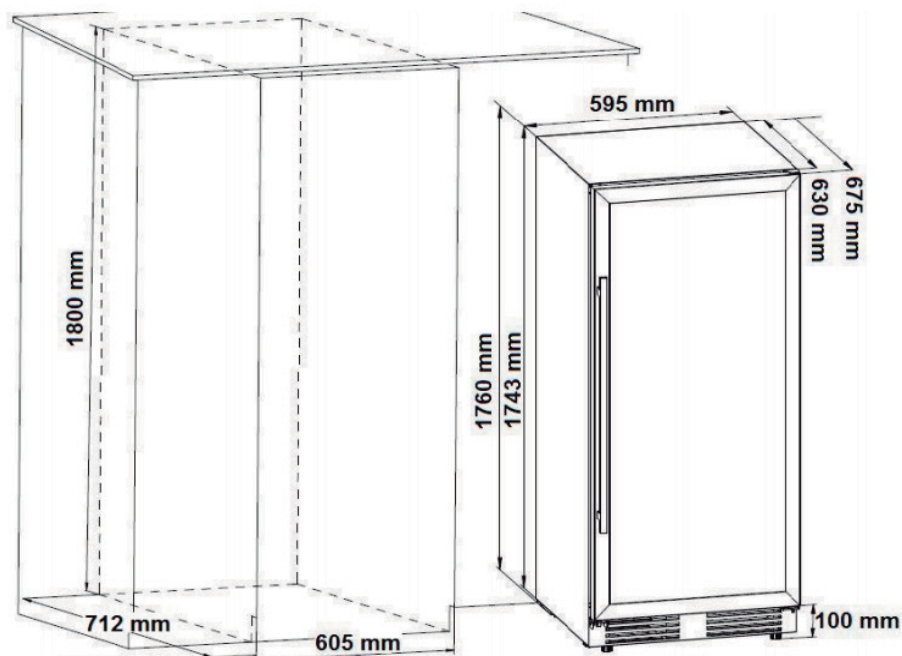

\*Para embutimento de duas unidades lado a lado (side by side) o nicho deve ter a largura de 1205 mm.

Para instalação próxima a uma parede, deixe um mínimo de (200 mm) do lado da parede para abrir a porta e movimentar as gavetas internas.

Recomenda-se não instalar os aparelhos perto de uma fonte de calor, como um forno ou fogão.

Altura mínima da fonte de energia elétrica em relação ao piso deve ser (300mm) segundo ABNT 5410.

## INSTALAÇÃO MÓDULO DUPLO

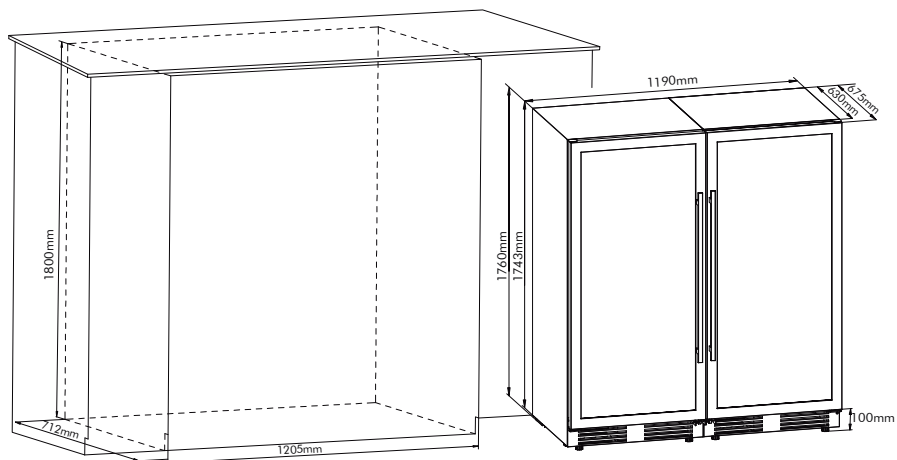

## INSTALAÇÃO DE PUXADOR

• Este aparelho possui puxador em aço inoxidável, para instalá-los, por favor siga as instruções abaixo:

1. Abra a porta e retire cuidadosamente a junta da porta somente na área onde o puxador deve ser instalado.
2. Insira a arruela nos parafusos e insira os dois parafusos nas duas fendas da porta.
3. Alinhe o puxador com o parafuso e aperte-a com uma chave de fenda.
4. Pressione a junta da porta de volta à sua posição original.

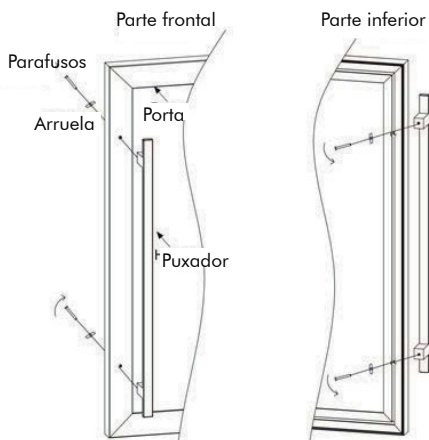

## SOLUÇÃO DE PROBLEMAS

FALHAS	CAUSAS/SOLUÇÕES
O produto não funciona	<ul style="list-style-type: none"><li>• Verifique se o produto e seu plugue estão conectados à rede elétrica.</li><li>• Verifique se a tensão da rede não está muito baixa.</li><li>• Verifique se não é uma interrupção geral no fornecimento de corrente elétrica ou se o circuito de abastecimento não foi acidentalmente desligado.</li></ul>
Mau cheiro no produto	<ul style="list-style-type: none"><li>• Bebidas com odores fortes devem ser bem embaladas</li><li>• Verifique se não existe nenhum alimento podre no interior do produto.</li><li>• Limpe o interior do produto.</li></ul>
Funcionamento do compressor por tempo muito longo	<ul style="list-style-type: none"><li>• No verão, com a temperatura externa mais alta, é normal a operação do compressor por um tempo mais longo.</li><li>• Não se recomenda a colocação de um volume de bebidas muito grande nos compartimentos do produto.</li><li>• As porções de alimentos devem ser de tamanho menor e resfriadas à temperatura ambiente antes de serem colocadas no interior do produto.</li><li>• Verifique se as portas não são abertas muito frequentemente.</li></ul>
As lâmpadas indicadoras de funcionamento não acendem	<ul style="list-style-type: none"><li>• Verifique se o refrigerador está ligado na corrente elétrica ou se as lâmpadas se mostram danificadas.</li><li>• A lâmpada deve ser substituída por um técnico de um – Serviço Autorizado da Fabricante.</li></ul>
Porta não fecha adequadamente	<ul style="list-style-type: none"><li>• A porta está bloqueada por embalagens de bebidas.</li><li>• Bebidas em excesso estão armazenados no produto.</li><li>• O produto encontra-se inclinado.</li></ul>
Ruídos altos	<ul style="list-style-type: none"><li>• Verifique se o piso está nivelado e se o produto foi colocado de maneira nivelada.</li><li>• Verifique se os acessórios foram colocados nas localizações corretas.</li></ul>
As gaxetas da porta não permitem um fechamento hermético da mesma	<ul style="list-style-type: none"><li>• Remova eventuais sujeiras grudadas nas gaxetas.</li><li>• Esquente as gaxetas e, em seguida, deixe-as esfriar um secador de cabelos ou uma toalha quente podem ser utilizados para esquentar as gaxetas).</li></ul>

FALHAS	CAUSAS/SOLUÇÕES
Transbordamento de água	<ul style="list-style-type: none"> <li>• Uma quantidade excessiva de alimentos ou de alimentos com um teor de umidade muito alto poderão causar um descongelamento muito forte, o que, por sua vez, poderá causar um transbordamento do recipiente de contenção de água que se encontra abaixo do condensador, na parte de trás do produto. Isto é normal.</li> </ul>
Aquecimento do gabinete do produto	<ul style="list-style-type: none"> <li>• A dissipação de calor do condensador built-in é feita através do gabinete do produto. Porém se o gabinete já se encontra muito aquecido em função da temperatura ambiente ou de uma má ventilação do produto ou ainda pelo armazenamento de uma quantidade excessiva de alimentos, poderá haver um desligamento do compressor.</li> <li>• Faça com que haja uma correta dissipação de calor ou ventilação externa do produto.</li> </ul>
Formação de condensação na superfície do produto	<ul style="list-style-type: none"> <li>• A condensação na superfície externa do produto ou em suas gaxetas das portas é normal quando a umidade do ambiente se mostra muito alta. Limpe a condensação com um pano seco e macio.</li> </ul>
Ruídos anormais no produto	<ul style="list-style-type: none"> <li>• Zumbido: o compressor pode produzir zumbidos durante sua operação normal e esses zumbidos podem ser particularmente altos quando começa ou quando cessa a operação do compressor. Esse ruído é normal.</li> <li>• Rachaduras: o fluido refrigerante no interior do circuito de refrigeração do produto produz ruídos semelhantes a rachaduras enquanto circula. Esse ruído é normal.</li> </ul>



## DADOS TÉCNICOS

Modelo	TR43AVDE-R3 TR43AVDF-L3
Largura	595
Altura	1760
Profundidade com puxador (mm)	695
Profundidade sem puxador (mm)	640
Largura nicho (mm)	605
Altura nicho (mm)	1800
Profundidade nicho (mm)	712
Massa líquida (kg)	100
Tensão (V)	220
Frequência (Hz)	60
Corrente máxima (A)	1,1
Volume total (L)	415
Capacidade de garrafas (750ml)	152
Capacidade de garrafas (750ml) - Telesc.	141
Vidro Duplo	Sim
Argônio	Sim
Resistência na porta com controle (liga / desliga)	Sim
Fluído refrigerante	R600a
carga de gás circuito refrigerador (g)	45
Faixa de controle de temperatura refrigerador (°C)	5 a 20
Cor	Inox

# DIAGRAMA ELÉTRICO

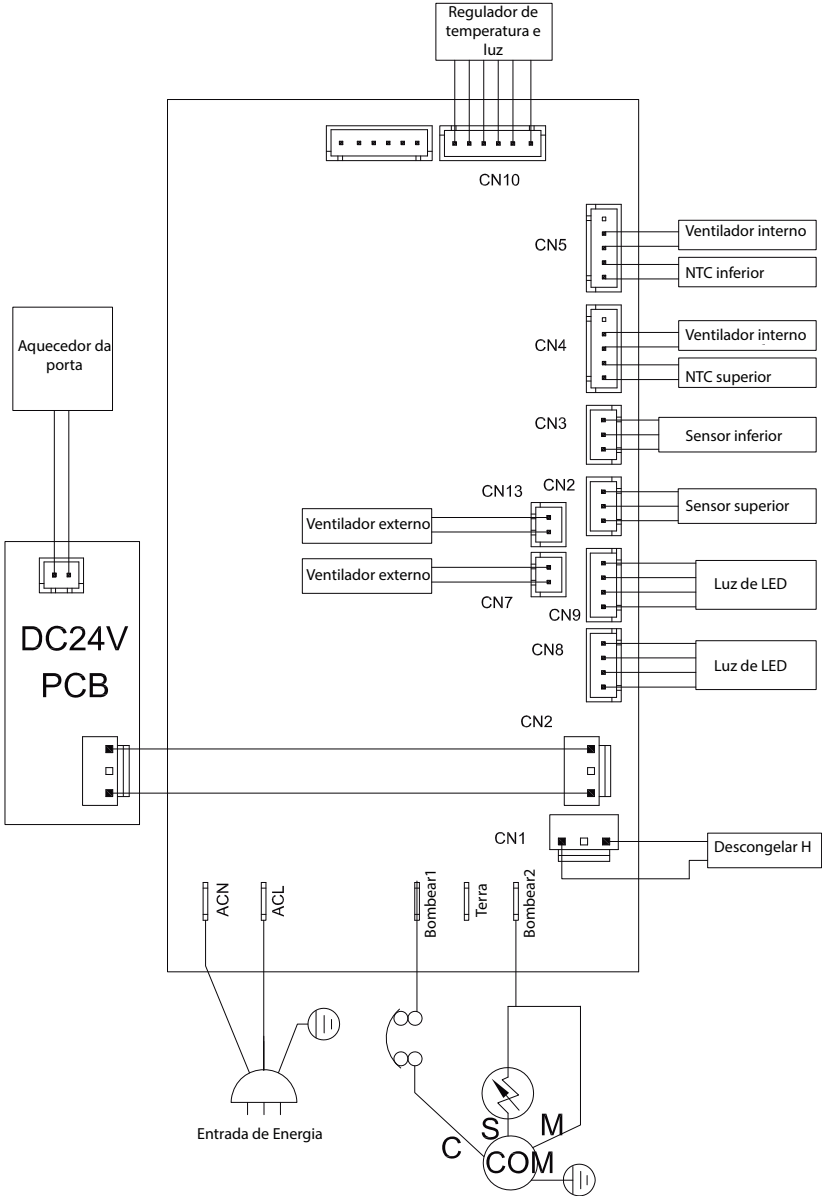

## CERTIFICADO DE GARANTIA

O seu produto fornecido pela TECNO SUD AMERICA LTDA é garantido contra defeitos de fabricação, pelo prazo de 12 meses contados a partir da data da emissão da Nota Fiscal ao consumidor, sendo:

- 03 meses - garantia legal; (Lei 8.078/90 - Código de defesa do consumidor)
- 09 últimos meses - garantia contratual, concedida pela TECNO SUD AMERICA.

A garantia compreende a substituição gratuita de peças e mão de obra para defeitos constatados como sendo de fabricação. Apenas a Rede de Serviços TECNO, ou quem esta indicar, são responsáveis pelo diagnóstico de falhas e execução de reparos durante a vigência da garantia. Durante o período de vigência da garantia, caso os defeitos constatados forem considerados como de fabricação, a companhia se obriga a trocar as peças e/ ou dar assistência gratuita no seu produto a partir da data do chamado. Se o produto não apresentar defeitos ou apresentar uso inadequado, será cobrada a taxa de visita técnica.

O reparo, a critério da TECNO SUD AMERICA LTDA poderá incluir a substituição de peças, por novas ou recondiçionadas equivalentes. Este produto e as peças substituídas serão garantidas pelo restante do prazo original. Todas as peças substituídas se tornam propriedade da TECNO SUD AMERICA LTDA ;

<b>Tabela de componentes apenas cobertos com garantia de até 90 dias (Garantia Legal):</b>	
<b>Categoria</b>	<b>Componentes</b>
Fornos e Micro-ondas	Manípulos, lâmpadas, vidros, gaxeta e resistência elétrica.
Fogões	Manípulos, lâmpadas, vidros, trempes, espalhadores, gaxetas e resistência elétrica.
Cooktops e Rangetops	Manípulos, vidros, trempes e espalhadores.
Coifas e Lava-louças	Filtros, lâmpadas e manípulos.
Refrigeradores	Filtro de água, lâmpadas, prateleiras, suportes internos e vidros.

As garantias legal e/ou contratual ficam automaticamente invalidadas se:

- O uso do produto não for exclusivamente para fins domésticos;
- Na instalação do produto, não forem observadas as especificações e recomendações do Manual de instrução quanto às condições para instalação do produto, tais como, nivelamento do produto, adequação do local para instalação, tensão elétrica compatível com o produto, etc;
- Na instalação, condições básicas tais como: condições elétricas, oscilação de energia, pressão de água e/ou gás não forem compatíveis com as ideais recomendadas no Manual de instrução;

- Na utilização do produto não forem observadas as instruções de uso e recomendações do Manual de instrução, tais como diâmetro máximo das painéis, limpeza, entre outros.

- Ocorrerem mau uso, má conservação, descuido, modificações estéticas e/ou funcionais, ou ainda, falhas decorrentes de conserto por pessoas ou entidades não credenciadas pela rede de serviços TECNO;

- Houver sinais de violação do produto, remoção e/ou adulteração do número de série ou da etiqueta de identificação do produto.

• As garantias legal e/ou contratual não cobrem:

- Despesas com a instalação do produto realizada pela Rede de Serviços TECNO ou por pessoas ou empresas não credenciadas pela TECNO.

- Despesas decorrentes e consequentes de instalação de peças e acessórios que não pertençam ao produto, mesmo aqueles comercializados pela companhia.

- Despesas com mão de obra, materiais, peças e adaptações necessárias à preparação do local para instalação do produto, ou seja: rede elétrica, de gás, alvenaria, aterramento, etc.;

- Serviços e/ou despesas de manutenção, tais como limpeza ou atendimentos preventivos solicitados;

- Falhas no funcionamento do produto decorrentes de fatores externos, tais como: interrupções, falta ou problemas de abastecimento elétrico ou gás na residência e objetos em seu interior ou exterior (grampo, clips, etc.);

- Falhas no funcionamento normal do produto decorrentes da falta de limpeza e excesso de resíduos, bem como decorrentes da ação de animais (insetos, roedores ou outros animais), ou ainda, decorrentes da existência de objetos em seu interior, estranhos ao seu funcionamento e finalidade de utilização;

- Transporte do produto até o local definitivo da instalação;

• - Produtos ou peças que tenham sido danificados em consequência de remoção, manuseio, quedas ou atos pelo próprio consumidor ou por terceiros, bem como efeitos decorrentes de fato da natureza, tais como relâmpago, chuva, inundação, etc.

**NÃO NOS RESPONSABILIZAMOS POR PROBLEMAS QUE FORAM OCACIONADOS POR SERVIÇOS DE TERCEIROS (SERVIÇOS TÉCNICOS NÃO CREDENCIADOS PELA TECNO SUD AMERICA LTDA).**

- No ato da entrega, verifique se o produto e as informações da Nota Fiscal estão de acordo com a compra realizada. Se identificar qualquer divergência, recuse a entrega, mencionando o motivo no verso da Nota Fiscal, e entre em contato com o responsável pela venda ou entrega;

- Produtos de saldo ou mostruário que possuam defeitos estéticos, mesmo aqueles vendidos pela companhia como sendo no estado que se encontram (riscados ou amassados, manchados ou amarelados) e/ou com falta de peças.

Esses têm garantia de 12 meses apenas para defeitos funcionais não discriminados em sua nota fiscal de compra;

- Problemas de oxidação/ferrugem com causa comprovada nos seguintes fatores:

\* Instalação em ambiente de alta salinidade;

\* Instalação em sol e chuva (ações de agentes da natureza);

- \* Exposição e/ou contato do produto a substâncias ácidas ou alcalinas;
  - \* Utilização de produtos químicos inadequados para limpeza, incluindo uso de materiais ou ferramentas sujas/ásperas;
  - Despesas por processos de inspeção e diagnóstico, incluindo a taxa de visita do técnico, que determinem que a falha no produto foi causada por motivo não coberto por esta garantia.
  - Chamados relacionados a orientação de uso de eletrodomésticos, cuja explicação esteja presente no Manual de Instruções ou em Etiquetas Orientativas que acompanham o produto, serão cobrados dos consumidores.
- A garantia contratual não cobre
- Peças com defeitos que não impactam a funcionalidade do produto, tais como peças amassadas, riscadas, trincadas, manchadas, etc.;
  - Os serviços mencionados no presente certificado serão prestados apenas no perímetro urbano das cidades onde se mantiver o Serviço Autorizado TECNO. Nas demais localidades, onde o fabricante não mantiver Serviço Autorizado, os defeitos deverão ser comunicados ao revendedor, sendo que neste caso, as despesas decorrentes de transporte do produto, seguro, bem como despesas de viagem e estadia do técnico, quando for o caso, correrão por conta do consumidor, seja qual for a natureza ou época do serviço.
  - Todo e qualquer vício de fabricação aparente e de fácil constatação, estes devem ser evidenciados e solicitados alterações / substituições dentro da vigência da garantia legal.
  - Peças sujeitas ao desgaste natural, descartáveis ou consumíveis, peças móveis ou removíveis em uso normal, tais como botões de comando, puxadores, trempes, queimadores, bem como, a mão de obra utilizada na aplicação das peças e as consequências advindas dessas ocorrências.
  - A TECNO SUD AMERICA LTDA não autoriza nenhuma pessoa ou entidade a assumir em seu nome, qualquer outra responsabilidade relativa à garantia de seus produtos além das aqui explicitadas.
  - A TECNO SUD AMERICA LTDA reserva-se o direito de alterar características gerais, técnicas e estéticas de seus produtos, sem aviso prévio.
  - Este termo de garantia é válido para produtos vendidos e instalados no território brasileiro. - Para a sua tranquilidade, mantenha o Manual de instrução com este Termo de Garantia e Nota Fiscal de compra do produto em local seguro e de fácil acesso.
  - ATENÇÃO: para usufruir da garantia, preserve e mantenha em sua posse, a Nota Fiscal de Compra do produto e o Termo de Garantia. Esses documentos precisam ser apresentados ao profissional autorizado quando acionado o atendimento.

•TECNO SUD AMERICA LTDA

Atendimento ao Consumidor: Rua Tomazina, nº79

Pinhais / PR

CEP 83325 040

Telefone: 0800 041 5757

Email: [sac@tecnoeletros.com.br](mailto:sac@tecnoeletros.com.br)

Site: [www.tecnoeletros.com.br](http://www.tecnoeletros.com.br)

# ANOTAÇÕES

---

---

---

---

---

---

---

---

---

---

---

---

---

---

---

---

---

---

---

---

---

---

---

---

---

---

## ANOTAÇÕES

---

---

---

---

---

---

---

---

---

---

---

---

---

---

---

---

---

---

---

---

---

---

---

---

---

---

CADASTRE SEUS DADOS EM NOSSO SITE E GANHE O SEGUNDO ANO  
DE GARANTIA DE SEU PRODUTO.

[www.tecnoeletros.com.br/extensao-de-garantia](http://www.tecnoeletros.com.br/extensao-de-garantia)



# TECNO

[www.tecnoeletros.com.br](http://www.tecnoeletros.com.br)  
SAC 0800 041 5757