

N. Serie

Modelo

# MANUAL DE INSTRUÇÃO

## RG300, RG500 e RG800



**IMPORTANTE: NÃO USE CARVÃO NESTE PRODUTO.**

*Caso o produto pare de funcionar ou apresente qualquer problema, entre em contato com o fabricante. Não faça manutenção na churrasqueira por conta.*

## Scheer Churrasqueiras e Acessórios Ltda

Fone: +55 54 3224 3066

Rua: Roque Callege, 133 – B: Universitário.

95041-440 – Caxias do Sul – RS – Brasil

[scheer@scheer.com.br](mailto:scheer@scheer.com.br)

[www.scheer.com.br](http://www.scheer.com.br)

## **SCHEER CHURRASQUEIRAS E ACESSÓRIOS**

### **PARABENS!**

Você acaba de comprar uma churrasqueira com a mais alta tecnologia, design e desempenho. Agora, será muito mais fácil e rápido de preparar o seu Churrasco. SCHEER CHURRASQUEIRAS agradece pela sua escolha.

Para que a sua churrasqueira tenha a melhor performance, leia este manual com atenção e siga as instruções corretamente. Para qualquer dúvida ou informações ou sugestões por favor entre em contato conosco que um profissional bem qualificado terá o prazer em lhe atender.

SCHEER CHURRASQUEIRAS E ACESSÓRIOS LTDA

Fone: +55 54 3224 3066 ou USA +1 954 688 3031

Rua: Roque Callege, 133.

95041-440 – Caxias do Sul – RS – Brasil

[scheer@scheer.com.br](mailto:scheer@scheer.com.br)

[www.scheer.com.br](http://www.scheer.com.br)

### CONTEÚDO

INFORMAÇÕES IMPORTANTES.....	03
INTRODUÇÃO AO OPERADOR.....	03
NORMAS DE SEGURANÇA.....	04
TRANSPORTE.....	04
DESCRIÇÃO DA CHURRASQUEIRA .....	04
INSTALAÇÃO.....	06
INSTALAÇÃO DO GÁS .....	07
LUBRIFICAÇÃO .....	08
ASSAR A CARNE.....	08
LIMPEZA .....	10
INFORMAÇÕES ÚTEIS.....	09
ESQUEMA ELÉTRICO .....	12
GARANTIAS .....	13

## ***SCHEER CHURRASQUEIRAS E ACESSÓRIOS***

### **INFORMAÇÃO IMPORTANTE:**

- Guarde este manual para informações futuras em local de fácil acesso.
- A instalação do produto é de responsabilidade do comprador. A instalação deve ser feita de acordo com as instruções do fabricante e feita por pessoas qualificadas e competentes.
- Em casos de reparos, use exclusivamente assistência autorizada pelo fabricante e solicite peças de reposição originais ou de qualidade.
- Falha na operação deste equipamento pode colocar em risco o produto e operador do mesmo.
- Para obter assistência técnica mais próxima de você entre em contato com um distribuidor de confiança ou diretamente com o fabricante.
- O fabricante reserva o direito de alterar este manual a qualquer momento.
- Este equipamento deve ser instalado de acordo com as normas e códigos locais do destino.
- Mantenha este produto fora do alcance de crianças principalmente após o uso quando a churrasqueira estiver esfriando.

### **INTRODUÇÃO AO OPERADOR E MANUTENÇÃO DO MANUAL**

- Este manual possui informações técnicas para a correta instalação e funcionamento deste equipamento. O operador do equipamento tem o dever e responsabilidade de seguir as instruções corretas.
- Antes de usar o equipamento é necessária a consulta a este manual. Nós recomendamos uma rigorosa leitura e que as instruções sejam seguidas rigorosamente. Mantenha o manual em perfeitas condições.
- Este manual é parte do equipamento e deve ser guardado em local de fácil acesso e conhecido por todos os operadores e que também esteja disponível para qualquer pessoa responsável pela manutenção.

## NORMAS DE SEGURANÇA

- No processo de instalação ou durante a manutenção use equipamentos necessários para prevenir acidentes com os operadores e danos na máquina.
- Sempre que for ajustar ou alterar qualquer peça do sistema de gás da churrasqueira, chame um técnico capacitado para evitar danos, ferimentos ou até mortes.

## TRANSPORTE

- Os riscos de transporte são de responsabilidade do cliente. Qualquer reclamação sobre estragos durante o transporte deve ser feita no momento que você receber o produto.
- Assim que remover o produto da embalagem faça uma inspeção visual para verificar possíveis estragos causados durante o transporte.
- Nós recomendamos um cuidado especial durante esta inspeção para que seja identificado possíveis estragos durante o transporte.
- Qualquer estrago causado pelo transporte, deve ser comunicado a empresa transportadora e também ao fabricante do produto.

## DESCRIÇÕES DA CHURRASQUEIRA

### **Partes e Acessórios**

1 churrasqueira a gás residencial

Espetos (quantidade correspondente ao número de espetos correspondentes a churrasqueira)

1 manual

### **Capacidade:**

5 Espetos: Atende de 8 a 12 pessoas

7 Espetos: Atende de 12 a 16 pessoas

Os tamanhos podem variar de acordo com o pedido feito no momento da compra.

**Características:**

Aço inox AISI304 escovado ou AISI430 escovado (conforme pedido)

Voltagem 110 ou 220V (conforme pedido)

Os espetos giram 7 voltas por minuto (RPM).

Acendimento Automático com faiscador.

Motor 24V com alimentação 12V

Classe 1 - Grau de proteção: IPX4 - Cordão de alimentação: Y

03 Queimadores infra-vermelhos a gás para 5 espetos sendo 3 queimadores 10,5 mHP

04 Queimadores infra-vermelhos a gás para 7 espetos sendo 4 queimadores 14,0 mHP

Espetos com laminas de aço inox.

Pressão de gás GLP: 280mm de coluna de agua.

Pressão de gás natural: 180mm de coluna de agua.

Frequência: 50/60HZ automático

Corrente nominal de entrada: 3A

Nos modelos RG500 e RG800 a pressão máxima de agua é 500 KPa.

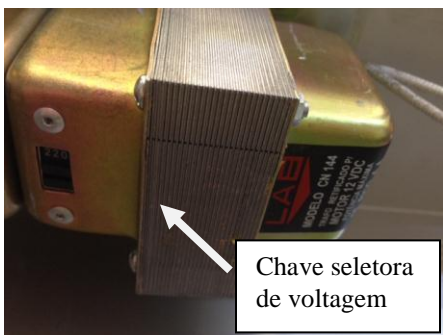

No momento da compra a churrasqueira é ajustada para 110V ou 220V e no cabo de alimentação é colocada uma etiqueta mostrando a voltagem correta. Caso for necessário a troca de voltagem da churrasqueira você vai encontrar na parte traseira da churrasqueira o transformador elétrico. Este possui uma chave seletora conforme a foto acima. Com a churrasqueira desligada, mova a chave para a voltagem correta e não esqueça de remover a etiqueta do cabo de alimentação.

### Tipos de Gás Utilizado:

GLP ou Natural (conforme pedido)

### Consumo de Gás:

Gás: cada queimador consome 190 gramas de gás por hora.

## INSTALAÇÃO

- A churrasqueira deverá ser instalada abaixo de uma coifa ventilada. Nunca obstrua a parte superior principalmente com móvel ou qualquer outro material, pois o equipamento não ira funcionar adequadamente e há risco de incêndio. Deixe no mínimo 10cm de distância nas laterais e 20cm de distância na parte traseira para maior segurança do produto.
- Verifique se não existe sobrecarga no circuito de força onde será ligado seu assador. Não ligue a churrasqueira na mesma tomada que esteja outros equipamentos.
- O cabo de alimentação deve ser examinado regularmente, a fim de detectar possíveis danos. Caso haja algum sinal de avaria, não utilize o equipamento e encaminhe o mesmo a um posto autorizado de assistência técnica.
- No modelo RG300 não há instalação hidráulica este modelo possui uma bandeja de água.
- Nos modelos RG500 e RG800 um encanador deve fazer as ligações hidráulicas usando mangotes flexíveis para entrada e saída de agua de 3/4.

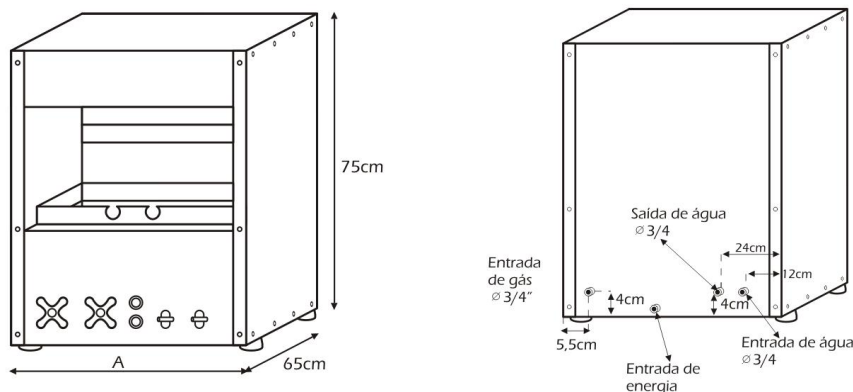

"A"	
5 espetos	56cm
7 espetos	66cm

## INSTALAÇÃO DO GÁS

- Os acessórios para instalação do gás não acompanham o produto; use somente peças certificadas e aprovadas vendidas em lojas especializadas.
- A instalação deverá ser feita levando-se em consideração o número de queimadores da Churrasqueira. Cada queimador infravermelho de 2.250 kcal é alimentado por um bico injetor com furo de 0,85 mm para gás GLP e 1,40mm para gás natural, consumindo assim cada queimador 190 gramas de gás por hora. Cada queimador corresponde: 8.900 BTUS.
- Para a ligação entre o equipamento e o ponto de suprimento de gás deverá ser usada um tubo flexível com capa metálica, com diâmetro interno de no mínimo 3/4", que siga a norma NBR 14177 e usando ferramenta adequada. A ponta fêmea deverá ser conectada na máquina com um anel retentor resistente a temperatura e a ponta macho deverá ser conectada no ponto de suprimento de gás.

### - Botijão P-13

Fornece no máximo 500 g de gás GLP por hora;

Utilize somente P13, nunca P2, P5 ou P8.

Para instalação deverá ser utilizada uma válvula de gás comum;

A distância entre o P-13 e a Churrasqueira a Gás deverá ser de no mínimo 1,5 m.

### - Botijão P-45

O Botijão P-45, é utilizado em Edifícios (gás encanado), ele fornece no máximo 1 Kg de gás por hora. O regulador a ser usado é o Regulador Aliança modelo 76510 de cor amarela, baixa pressão, estágio único.

### - Gás de Rua (Flutuante)

Consulte as especificações técnicas da churrasqueira e chame um técnico especializado em gás (de preferência o mesmo da empresa de gás contratada).

**Obs1:** O gás de rua não poderá sofrer nenhum estrangulamento do relógio até a entrada da churrasqueira.

**Obs2:** Tenha certeza que o equipamento foi fabricado para funcionar em gás natural. No momento da compra da churrasqueira o comprador deve solicitar a loja ou revenda que a churrasqueira esteja adaptada para funcionar em gás natural.

## LUBRIFICAÇÃO DAS ENGRENAGENS

Para manter o sistema rotativo em boas condições e ter uma boa durabilidade do produto é muito importante fazer a lubrificação. Para a lubrificação dos modelos RG você deve usar óleo lubrificante ou spray desengripante conforme instrução abaixo.



Imagem ilustrativa.

## ASSAR A CARNE

- Coloque de 10 a 13 litros de água dentro da churrasqueira para modelo RG300 e nos modelos RG500 e RG800 gire o registro de entrada de água e encha até a metade do tanque com água. No modelos RG500 e RG800 você deve girar o registro de entrada de água e nos modelos RG300 colocar água com um mangueira ou recipiente.
- Gire a válvula de gás para liberar o gás e aperte o botão do acendedor/faiscador (marcado com uma estrela) para ligar o queimador infravermelho. Tenha certeza que o queimador ligou e está vermelho, caso contrário desligue a válvula de gás para trancar o fluxo de gás e entre em contato com o fabricante.
- Corte a carne em pedaços ou de forma que ela seja compatível ao espeto. Para o churrasco tradicional nós recomendamos usar somente sal grosso para temperar a carne mas você pode também

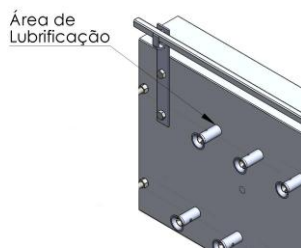

marinar sua carne favorita em diversos tipos de temperos e molhos. Espete a carne nos espetos e coloque na churrasqueira quando ela estiver desligada. Ligue o sistema giratório dos espetos da churrasqueira. A churrasqueira providenciara o melhor resultado para o seu churrasco. Para dicas e receitas acesse [www.scheer.com.br](http://www.scheer.com.br).

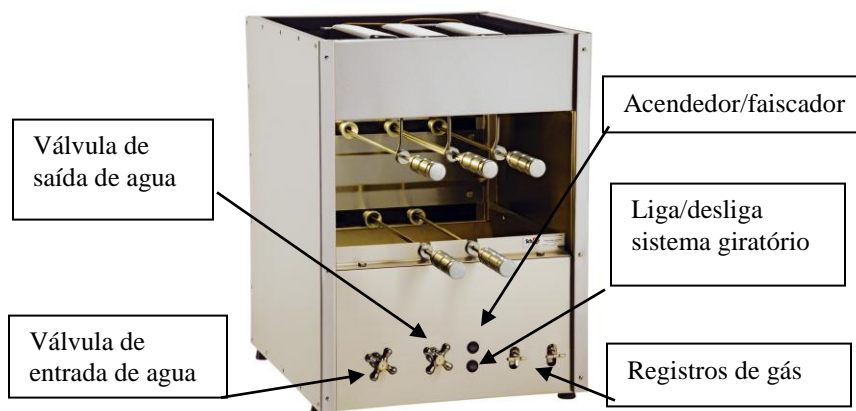

OBS: Esta churrasqueira possui 3 parafusos borboletas que podem ser retirados com as mãos para remover os ganchos superiores da churrasqueira. Estes ganchos são removidos quando você optar por fazer grelhados.

1. Remova os parafusos borboletas com as mãos;
2. Use os frisos laterais para apoiar a grelha;
3. Introduza a grelha na churrasqueira e saboreie um delicioso grelhado.

Caso você não tenha uma grelha, entre em contato com a Scheer agora mesmo e compre a sua!

[www.scheer.com.br](http://www.scheer.com.br) ou +55 54 3224 3066.

★ Parafusos borboletas localizados no ponto marcado com estrela, mas na parte interior

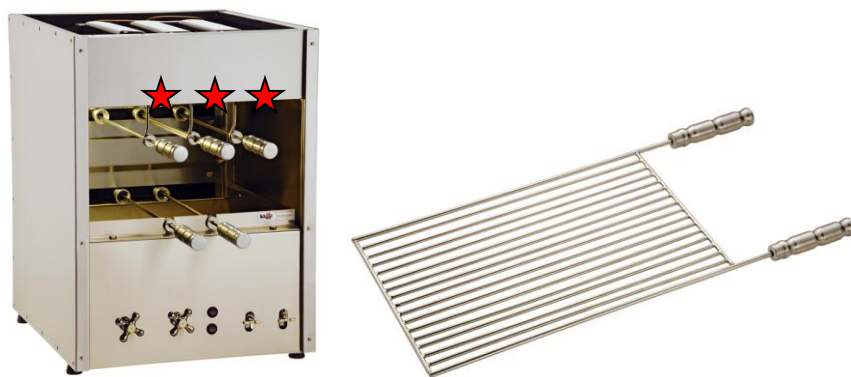

GRELHA PARADA

## LIMPEZA

1. Antes de efetuar os procedimentos de limpeza, tem certeza que o equipamento esta desligado.
2. Efetue a limpeza após o uso mas deixe o equipamento algumas horas descansar para que esfrie naturalmente.
3. Não use objetos pontiagudos como facas, espátulas de metal, etc. para limpar a churrasqueira.
4. Use somente um pano úmido.
5. Não esguiche ou jogue água fria ou quente no equipamento ou na parte superior dos queimadores especialmente quando estiver quente.



*Nunca faça manutenção deste produto sem as devidas proteções.*



*Este equipamento trabalha com superfícies quentes.*



*Antes de efetuar a limpeza e verificação do produto, desconecte o cabo de alimentação elétrica, para sua segurança.*

## INFORMAÇÕES ÚTEIS.

- O equipamento requer eletricidade de 110 ou 220 V conforme solicitado na hora da compra;
- **Siga todas as instruções contidas no manual de instruções do equipamento;**
- **Este equipamento é para uso exclusivamente residencial;**
- **Não utilize este equipamento em estabelecimentos comerciais e/ou industriais sob risco de causar acidentes;**
- Use somente acessórios fornecidos com o equipamento pois o uso de outros acessórios que não sejam próprios do equipamento podem provocar acidentes e a perda da garantia de fabricação;
- Ao manusear os acessórios da churrasqueira, certifique-se que eles estejam frios; caso estejam quentes utilizar uma luva apropriada.
- Não armazene líquidos inflamáveis perto desta churrasqueira;

- Não instale a churrasqueira próximo a materiais inflamáveis tais como cortinas, madeira, papel etc.;
- Não deixe a churrasqueira acesa sem a presença de uma pessoa no local;
- **Mantenha crianças e animais domésticos afastados da churrasqueira quando a mesma estiver em uso; Este aparelho não se destina à utilização por pessoas (inclusive crianças) com capacidades físicas, sensoriais ou mentais reduzidas, ou por pessoas com falta de de experiência e conhecimento a menos que tenham recebido instruções referentes à utilização do aparelho ou estejam sob supervisão de uma pessoa responsável pela sua segurança.**
- Não utilize a churrasqueira como aquecedor, lareira ou estufa;
- Mantenha a fiação elétrica afastada das superfícies quente ou molhadas;
- Evite encostar nas superfícies quente pois isso resultará em graves queimaduras;
- Evite usar a churrasqueira vestindo roupas feitas com tecidos sintéticos pois em caso de acidente poderão causar graves queimaduras na pele;
- Não consuma bebidas alcólicas ou substâncias entorpecentes ao utilizar a churrasqueira;
- Limpe a churrasqueira após o uso;
- Não usar a churrasqueira sem água dentro do tanque.
- Não use carvão nesta churrasqueira.
- Os espetos normalmente acompanham o equipamento, mas caso você precise de mais espetos não hesite em contatar o fabricante ou seu revendedor de confiança.
- Nunca coloque nenhum objeto ou chapa em cima da churrasqueira a gás, pois os queimadores infravermelhos não podem ser abafados.
- Antes de drenar a água da churrasqueira, acrescente um pouco de água morna no reservatório para melhor dissolver a gordura. Em seguida, abra o registro de saída de água, fazendo com que a água seja liberada para uma caixa de gordura
- Verifique a cada 6 meses se os queimadores não apresentam nenhuma irregularidade como:
  - **a – Queimador não está funcionando ou funcionando fraco:**  
Troque o queimador de lugar, se o problema persistir retire o queimador e limpe o bico injetor (injetor é o limitador da vazão do gás), como uma agulha ou entre em contato com o fabricante.
  - **b – Quando o queimador apresentar uma cor completamente azul:**

Cerifique-se de que o queimador não engoliu fogo, a chama aparecerá dentro do queimador junto ao injetor fazendo um barulho estranho, feche o gás que alimenta esta bateria de queimador, espere o fogo apagar e acenda-o novamente, se o problema persistir chama a assistência Scheer.

- **c – Quando você acender o fogo, com o tempo, devido a forte calor, poder trincar ou quebrar a pedra, o que fazer neste caso?**

Substitua por um queimador novo.

- **d – Quando a tela do queimador apresentar barriga ou estiver danificada:**

Troque a tela, isso dará uma vida útil muito maior para seu queimador.

**Cuidado: O mau funcionamento do sistema de gás, poderá influenciar no sabor da carne.**

**A carne poderá ficar ressecada e com uma aparência escura, afetando o sabor da carne.**

## ESQUEMA ELÉTRICO

### Sistema giratório

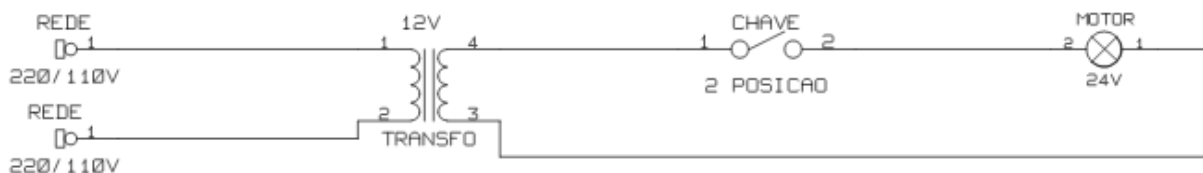

### Faiscador

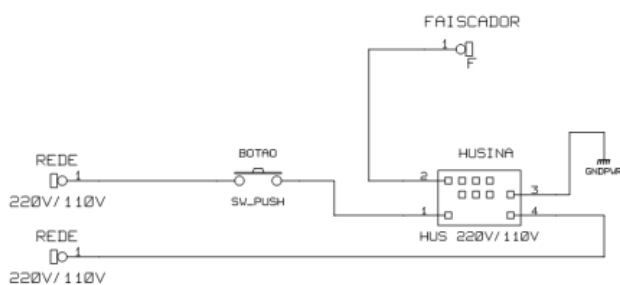

## TERMO DE GARANTIA

Os modelos RG800, RG500 e RG300 24 meses contra quaisquer defeitos de fabricação a contar da data da nota fiscal de compra, que passa a fazer parte deste certificado de garantia.

Antes de comprar este produto, verifique se o mesmo está em condições perfeitas, sem defeitos aparentes e com todos os acessórios disponíveis e em funcionamento. Para qualquer solicitação de assistência técnica no período acima descrito da data da compra, é obrigatório o encaminhamento do produto a mesma loja onde foi adquirido. A loja receberá e encaminhará o produto a Scheer churrasqueiras, informando por escrito, junto com este certificado de garantia, a reclamação do consumidor com a maior quantidade de detalhes possível, facilitando o reconhecimento do possível defeito. Se o produto tiver algum defeito de fabricação o frete de ida e volta do produto será pago pelo fabricante. Se o produto não tiver defeito de fabricação, o frete de volta será por conta do revendedor, que analisará e decidirá com o consumidor quem será o responsável pela despesa. É necessário o encaminhamento da cópia deste certificado de garantia, totalmente preenchido, carimbado e assinado pelo revendedor, comprovando a data da compra, junto com o produto.

A Scheer churrasqueiras analisará o produto e constando defeito de fabricação, providenciará o reparo ou substituição do produto, a critério da empresa, em até 30 dias entre a chegada do produto a nossa fábrica e devolução para o revendedor.

Na hipótese do produto não apresentar defeito considerado de fabricação, será devolvido ao revendedor no mesmo estado. Scheer churrasqueiras não realizará serviços de assistência técnica ou de manutenção de produtos com débito para consumidores ou revendedores, mas tão somente serviços ligados a garantia por defeitos de fabricação, inteiramente gratuitos. Peças de reposição serão normalmente fornecidas para os revendedores.

Guarde este certificado. Ele deverá ser encaminhado para a Scheer churrasqueiras, junto com o produto, no caso de você precisar fazer uso desta garantia. Não envie este original, providencie uma cópia e mantenha este em seu poder.

Peça ao revendedor o preenchimento dos dados abaixo no momento da compra.

Referencia Scheer: .....

N. Serie: .....

Consumidor: .....

Endereço: .....

CEP: ..... Cidade e Estado: .....

Revendedor (razão social): .....

Endereço: .....

CEP: ..... Cidade e Estado: .....

N. da Nota Fiscal: ..... Data ...../...../.....

Carimbo e assinatura do revendedor

.....

É importante a observação deste requisito: A não comprovação do período de garantia, através do certificado corretamente preenchido, significará na devolução do produto ao revendedor, sem reparos por impossibilidade de verificação da data da

compra. A insistência do revendedor no encaminhamento do produto sem o certificado de garantia, dará a Scheer churrasqueiras o direito de devolver-lo ao lojista com frete a pagar, sem reparos.

A Scheer churrasqueiras não autoriza a troca de produtos na loja por uma nova unidade sem, sem que o processo previsto nesta garantia seja seguido.

#### GARANTIA LIMITADA

Durante o período da garantia a Scheer churrasqueiras garante seus produtos contra defeitos de manufatura para o primeiro comprador. Esta garantia não é transferível e requer prova razoável de compra. Recomendamos fortemente que você retenha a nota fiscal de compra ou fatura. Estas obrigações de garantia são limitadas ao seguinte:

Garantia não cobre produtos que foram alterados ou foram danificados devido ao desgaste de uso normal, ferrugem, uso impróprio, desmontagem de partes, riscos internos ou externos, danos provocados pelo calor. Scheer churrasqueiras não autoriza qualquer tentativa de concerto por parte do usuário sem prévia autorização por escrito do fabricante.

Para obter assistência dos produtos Scheer entre em contato com a loja onde a compra foi efetuada ou diretamente com nossa empresa pelo site [www.scheer.com.br](http://www.scheer.com.br). A Scheer churrasqueiras não será responsável por despesas de envio para a loja ou para a fábrica sem prévia autorização. Scheer churrasqueiras não é responsável por acidentes causados por uso impróprio do equipamento, abusos, uso negligenciado, descuido ou outros modos impróprios aos cuidados básicos. Por favor, tenha atenção especial ao manual de instruções para evitar danos aos produtos ou acidentes.