

Coifa Ilha - Isola cilindro  
Isola cilindro Black



## Índice

Advertências!



Instalação!



Instruções





## Segurança

---

O aparelho não deve ser usado por pessoas (incluindo crianças) com capacidades físicas, sensoriais ou mentais reduzidas, ou falta de experiência e conhecimento, a menos que tenham recebido supervisão ou instruções. Este equipamento pode ser usado por crianças com 8 anos ou mais, pessoas com deficiências físicas, mentais e sensoriais ou usuários inexperientes se forem instruídos sob supervisão adequada ou treinados sobre o uso seguro do equipamento e se estiverem totalmente cientes dos riscos relacionados. As crianças não devem brincar com o equipamento. A limpeza e manutenção são por conta do usuário e não devem ser realizadas por crianças não supervisionadas.

- Assim que o equipamento for entregue, remova o pacote imediatamente. Verifique seu aspecto geral e, caso algum tipo de anomalia seja encontrado, notifique imediatamente ao ponto de venda ou ao instalador.
- Seu equipamento é destinado ao uso doméstico. Não deve ser utilizado para fins industriais ou profissionais, nem para qualquer outra finalidade diferente daquela para a qual foi concebido.
- O fornecedor não fornecerá nenhuma garantia para as conseqüências e danos causados por uma instalação inadequada ou uso indevido do equipamento.
- Não tente modificar as características deste equipamento, o que representaria um perigo. As reparações devem ser feitas exclusivamente por um técnico especializado e autorizado. Para evitar riscos, a manipulação do equipamento é estritamente proibida, assim como a substituição do cabo de alimentação.
- **Quando o exaustor estiver localizado acima de um aparelho a gás, essa distância deve ser de pelo menos 65 cm. Se as instruções de instalação para a placa a gás especificarem uma distância maior, isso deve ser levado em consideração.**
- Uma vez que o equipamento tenha sido instalado, a desconexão do equipamento da fonte de alimentação deve ser permitida. A desconexão pode ser feita mantendo o conector acessível ou adicionando um interruptor ao sistema elétrico de acordo com as regras de instalação.





- Se o cabo de alimentação estiver danificado, ele deve ser substituído pelo fabricante, pelo serviço ao cliente ou por pessoal qualificado para evitar riscos.
- É de vital importância prestar atenção especial ao local onde (parede ou teto) será perfurado para verificar a presença de cabos elétricos escondidos, tubos ou vigas de ferro, etc. Isso pode causar sérios colapsos, derivações elétricas ou a transmissão de ruídos e vibrações.
- **IMPORTANTE: Durante a fase de instalação, antes de conectar eletricamente o equipamento, sempre desconecte o painel de energia que o fornecerá (diferencial ou termomagnético do quadro geral da casa).**
- **ADVERTÊNCIAS: Sempre desconecte o exaustor da tomada elétrica antes de proceder às operações de limpeza e manutenção, desligando a tomada elétrica, diferencial ou termoforética do painel geral. Para limpar o exaustor, nunca use vapor ou dispositivos de alta pressão (regras relativas à segurança elétrica).**
- É proibido cozinhar diretamente na chama ou operar os fogões a gás sem recipiente para cozinhar na mesma chama (as chamas aspiradas podem danificar o equipamento e a garantia será cancelada). O uso do equipamento em um fogão a combustível não é autorizado (madeira, carvão,...).
- A fritura sob o equipamento deve ser constantemente monitorada, pois os óleos e gorduras que estão sendo submetidos a altas temperaturas podem inflamar. Não atire sob o exaustor.
- **CUIDADO:** as peças acessíveis podem aquecer quando utilizadas com aparelhos de cozinha.
- Siga a frequência de limpeza e substituição do filtro. O acúmulo de depósitos de gordura pode provocar incêndios. Nunca use o exaustor sem o filtro anti-gordura.
- O equipamento deve respeitar as regras existentes sobre a ventilação de espaços fechados. Tecnicamente, o ar expelido não deve passar pelo duto usado para a descarga de fumaça de aparelhos que usam gás ou qualquer outro combustível (sistemas de aquecimento central, etc ...).
- Ventile adequadamente o ambiente em caso de operação simultânea do exaustor e de qualquer outro equipamento fornecido por uma



fonte de energia que não a eletricidade, para que o exaustor não extraia compostos gasosos.

- **Atenção!** Deve existir ventilação adequada da sala quando o exaustor for utilizado ao mesmo tempo que os aparelhos que queimam gás ou outros combustíveis (não aplicável a aparelhos que apenas descarregam o ar de volta para a divisão).
- É necessário manter um ambiente despressurizado de no máximo 4 Pa (0,04 mbar). Tais condições permitem um excelente funcionamento do exaustor. Para atingir tal ambiente, uma entrada de ar permanente é necessária para evitar a estagnação do ar (é aconselhável usar uma grade de ventilação para este propósito). Janelas ou portas não devem ser usadas.
- O fornecimento elétrico da rede de energia deve ser estável e lidar com os padrões elétricos indicados, consulte a etiqueta de classificação. Caso não seja estável e receba variações de tensão no fornecimento, intensidade ou frequência, tais como transistor, quedas de tensão, sobrecargas, tempestades elétricas, etc ..., o exaustor pode apresentar avarias, e o reparo não seria coberto pela garantia. Nesse caso, o exaustor deve ser desconectado e deve entrar em contato com um eletricitista ou empresa elétrica para resolver o problema de fornecimento.
- O exaustor é um eletrodoméstico para extração de fumaça, não pode ser utilizado como elemento de suporte de objetos ou utensílios.
- No constante esforço para melhorar nossos produtos, nos reservamos o direito de fazer alterações para a melhoria das suas características técnicas, funcionais e estéticas.

## *Declaração de Conformidade CE*

---

Este aparelho está em conformidade com as seguintes diretivas europeias:

Diretiva EMC 2014/30 / EU

Diretiva LVD 2014/35 / EU

Diretiva ROHS 2011/65 / EU

Regulamento Delegado (UE) nr. 65/2014



## Conexão elétrica

---

- Antes de conectar o aparelho ao fornecimento de eletricidade, verifique se a tensão corresponde àquela na placa de dados e se o cabo de alimentação é adequado para a carga do equipamento, também indicada no local de dados.
- Se o aparelho estiver ligado directamente à corrente, instale um interruptor de desconexão de todos os pólos com uma distância mínima de contacto de 3 mm, adequado para a carga do aparelho e cumprindo os regulamentos.
- O plugue usado deve suportar o poder de trabalho do aparelho.

**- Não use redutores, adaptadores ou interruptores para conexão à rede, pois estes podem superaquecer e causar queimaduras**

**- Conexão à terra é exigida por lei**

*Se o cabo de alimentação precisar ser substituído, use um cabo com características idênticas ao original fornecido pelo fabricante, adequado para a carga e a temperatura. Isso está disponível no serviço pós-venda.*

***Importante! Todo o processo de instalação é reservado exclusivamente para trabalhadores qualificados, instaladores ou serviço técnico autorizado.***

Antes de prosseguir com a instalação, verifique se todos os componentes estão em perfeitas condições. Caso contrário, entre em contato com o fornecedor e não prossiga com a instalação.

Uma vez instaladas, as possíveis imperfeições do equipamento, como arranhões, impactos, etc ..., não serão cobertas pela garantia.

## Manutenção

---

- Use apenas uma esponja úmida com detergente líquido neutro.
- Não use esponjas ou panos molhados, jatos de água, diluentes, solventes, ácido clorídrico, lixívia, álcool ou substâncias abrasivas.
- Desligue o aparelho ou desligue o disjuntor antes de realizar as operações de manutenção.





## Descarte

---

O símbolo no produto ou na documentação que o acompanha indica que o aparelho não deve ser tratado como lixo doméstico, mas deve ser entregue em um ponto de coleta de reciclagem adequado para aparelhos elétricos e eletrônicos. Siga as diretrizes locais ao descartar os resíduos. Para obter mais informações sobre o tratamento, reutilização e reciclagem deste produto, entre em contato com a autoridade local, o serviço de coleta de lixo doméstico ou a loja onde o eletrodoméstico foi adquirido.



**POR FAVOR, NOTE QUE NÃO RETIRE A CHAPA PLÁSTICA PROTETORA DA  
CAPA ATÉ QUE A INSTALAÇÃO NÃO ESTEJA COMPLETAMENTE  
FINALIZADA**





## Procedimento para fixação

---

- Desenhos dimensionais 
- Fixe o exaustor conforme mostrado no esquema 

## Conexão e encaixe

---

Antes de ligar o aparelho, verifique a instalação do agregado familiar. Aparelho com cabo de alimentação pré-montado: O cabo de alimentação só deve ser substituído por um engenheiro de pós-venda treinado. Instalando: Não prenda o cabo de alimentação e não o encaminhe sobre bordas afiadas. Se o forno for do tipo embutido, passe o cabo nos cantos traseiros do forno para o soquete.

## Conexão elétrica

---

Ligue o dispositivo à corrente e verifique o funcionamento:







- tensão, consulte a placa de classificação







## Interruptor eletrônico

	Pressione este botão para ligar / desligar a luz.
	Pressão curta: Motor ligado a primeira velocidade. Pressão longa: Motor desligado.
	Pressão curta: Motor na segunda velocidade.
	Pressão curta: Motor a terceira velocidade.
	Pressão curta: velocidade intensiva por 7 minutos (no final deste tempo, o sistema retornará à velocidade definida anteriormente).
	TIMER: Pressione este botão para configurar o temporizador de 5 minutos. Após 5 minutos, o exaustor será desligado automaticamente (motor e iluminação). Quando o temporizador é ativado, o LED pisca. O temporizador não pode ser ativado para velocidade intensiva.

## Manutenção

- Use apenas uma esponja úmida com detergente líquido neutro.
- Não use esponjas ou panos molhados, jatos de água, diluentes, solventes, ácido clorídrico, lixívia, álcool ou substâncias abrasivas.
- Desligue o aparelho ou desligue o disjuntor antes de realizar as operações de manutenção.



## Substituição de LED

- Desconecte o conector e substitua a peça







## Substituição de Filtros

---

- **A. FILTROS DE CARBONO ATIVADOS** (somente este tipo de filtro):
  - O conjunto do filtro não pode ser regenerado e deve ser substituído pelo menos a cada dois meses.
- **B. FILTROS ANTI-GASE METÁLICOS:**
  - Os filtros devem ser lavados pelo menos um por mês com água quente e detergente.
  - Também pode ser lavado na máquina de lavar louça.
  - Abra por meio da alça.

## *Dicas para economia de energia*

---

- Use sempre a capa correspondente a cada pote. Quando cozinhar sem tampa, o consumo de energia é um pouco maior.
- Use uma tampa de vidro para ver o interior sem ter que levantá-lo.
- Use recipientes de mesa. Se a base não for plana, o consumo de energia é maior.
- Para pequenas quantidades, use panelas pequenas. Uma tigela grande e cheia precisa de muita energia.
- Para cozinhar, use um pouco de água. Assim, economiza energia e preserva todas as vitaminas e minerais em vegetais.





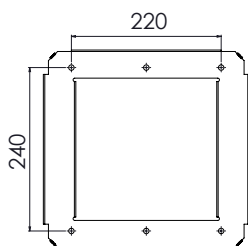

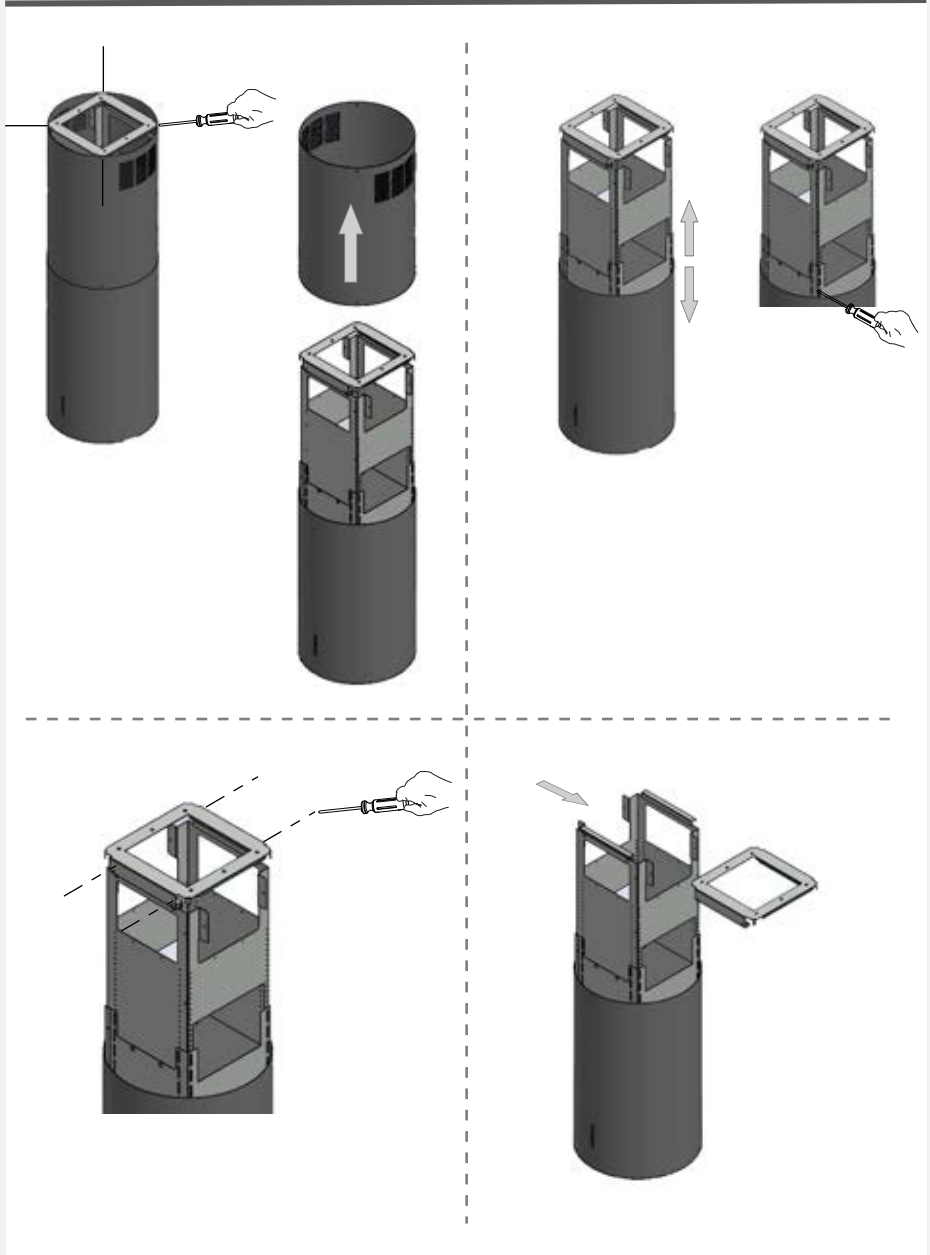

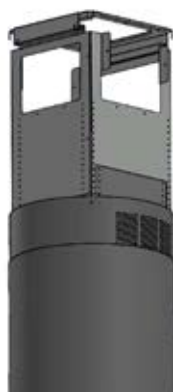

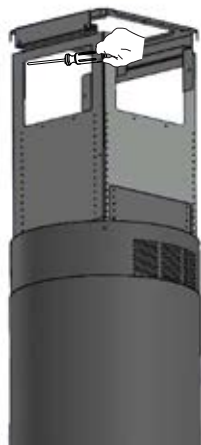

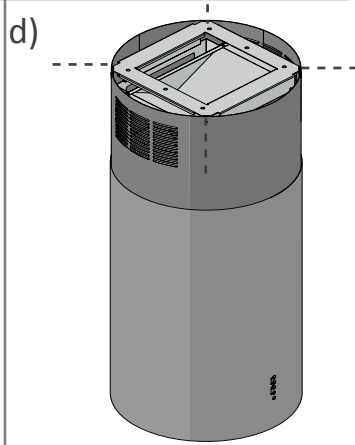
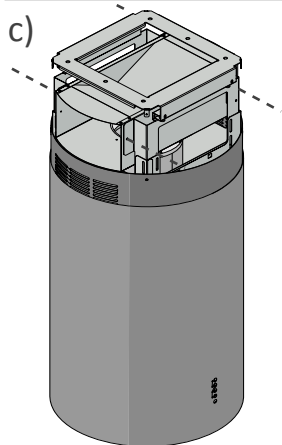
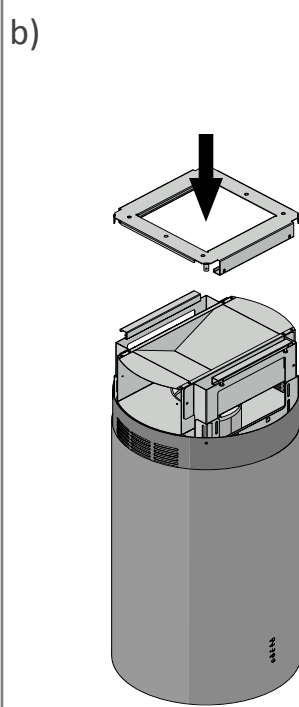
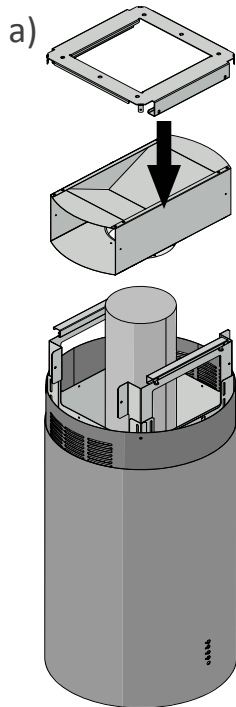

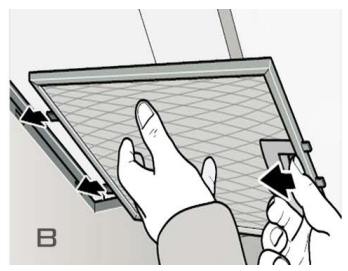
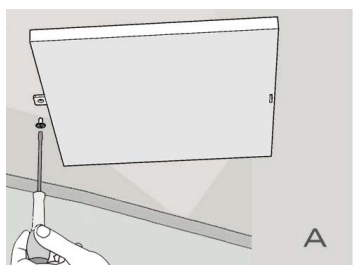
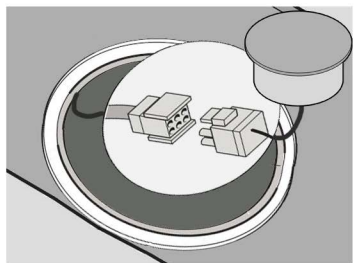
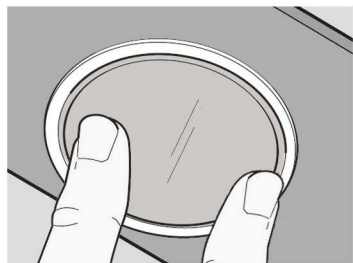





A series of horizontal lines for writing, starting from the top right of the clipboard icon and extending across the page.



A series of horizontal lines for writing, starting from the top right of the clipboard icon and extending across the page.

