

CRISSAIR

Home Electro

ADEGA PARA VINHOS



ADG 122D / ADG 171D

MANUAL DE INSTRUÇÕES

NOTA: Obrigada por utilizar nossa adega!
Nosso produto irá criar a temperatura e humidade perfeita para a estocagem da sua coleção de vinhos.

Sumário

Instruções de segurança.....	1 – 2
Descrição do aparelho.....	3
Instalação e operação.....	4 - 5
Painel de controle.....	6
Acondicionamento.....	8
Solução de problemas.....	9
Manutenção e limpeza.....	10
Parâmetros técnicos.....	11
Garantia.....	12

INSTRUÇÕES DE SEGURANÇA

Sua segurança é o mais importante para a nossa empresa. Por favor, leia este manual com atenção antes de tentar instalar o produto ou usá-lo. Se voce não estiver certo de qualquer informação aqui descrita, por favor contate nosso departamento técnico.

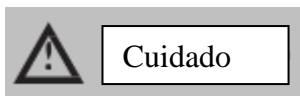
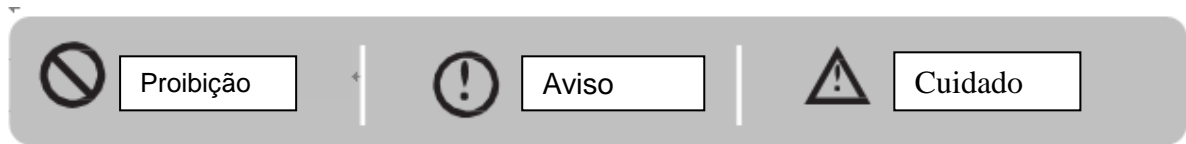

- Este aparelho pode ser utilizado por crianças com idade igual ou superior a 8 anos e pessoas com capacidades físicas, sensoriais ou mentais reduzidas ou falta de experiência e conhecimento se tiverem sido supervisionadas ou instruções sobre o uso do aparelho de forma segura e compreendendo os perigos envolvido. As crianças não devem brincar com o aparelho. A limpeza e a manutenção do usuário não devem ser feitas por crianças sem supervisão.
- Crianças devem ser supervisionadas para garantir que não brinquem com o produto.
- Este produto foi criado para residências apenas, não sendo adequado usos industriais.



- Mantenha as aberturas de ventilação, no local do aparelho ou na estrutura incorporada, sem obstrução.
- Não use dispositivos mecânicos ou outros meios para acelerar o processo de descongelamento, exceto os recomendados pelo fabricante.
- Não danifique o circuito do produto.
- Não use aparelhos elétricos dentro dos compartimentos de armazenamento do aparelho, a menos que sejam do tipo recomendado pelo fabricante.
- Certifique-se de que o aparelho esteja conectado à fonte de alimentação de acordo com a etiqueta de classificação.
- Use um soquete independente com 10A ou mais, não se conecte ao transformador ou soquete com várias saídas.
- Certifique-se de que a tomada esteja aterrada corretamente e não modifique o cabo de alimentação.
- Conecte o fio de alimentação com soquete firmemente em caso de possível risco de incêndio
- O plugue deve estar ao alcance de fácil desconexão após a colocação do aparelho em caso de acidentes.
- Não guarde gasoline e/ou outros inflamáveis próximo ao produto. Riso de acidente.
- Não guarde inflamáveis, explosivos, ácidos e outros dentro do produto.

Segurança para crianças

- Não permita que a criança brinque dentro do aparelho. Caso de aprisionamento.
- Não deixe que crianças se pendurem na porta. Risco de queda do aparelho.
- Não permita que a criança alcance o compartimento do compressor ou toque os componentes metálicos na parte traseira do aparelho em caso de possível lesão.

Mantenha longe da água

- Não borrife água ou lave o aparelho. Perigo de choque elétrico.

Cuidado ao congelar

- Não toque na superfície do forro dentro do compartimento, especialmente com a mão molhada, em caso de fermentos congelados enquanto o aparelho estiver em operação.

Não é permitido modificações no aparelho

- Não modifique ou reconstrua o aparelho. Você danificar o produto sem volta.

Desconectar o aparelho em certas circunstâncias

- Desconectar antes de realizar a limpeza.
- Desconectar quando a energia for cortada.

Descarte do aparelho

- Descarte de acordo com as regulamentações locais relativas à eliminação do aparelho para o seu produto;
- Antes de retirar o aparelho, retire as portas para evitar que as crianças fiquem presas.
- Envie o aparelho para o local de descarte adequado.

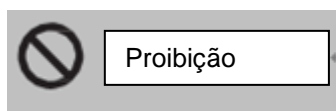

Não danifique o cabo de alimentação

- Não desligue o aparelho puxando o cabo de alimentação em vez de puxar a tomada.
- Não Coloque o aparelho em cima do cabo de alimentação ou pise em cima propositalmente.
- Coloque o cabo de alimentação no lugar certo a mover o aparelho.

Quando o cabo de alimentação estiver danificado

- Não utilize um cabo de alimentação danificado e substitua-o imediatamente pelo agente do serviço do fabricante ou pelo eletricista qualificado.
- Se necessário, estenda o cabo de alimentação com um fio de 0,75mm² ou maior.

Descrição do aparelho

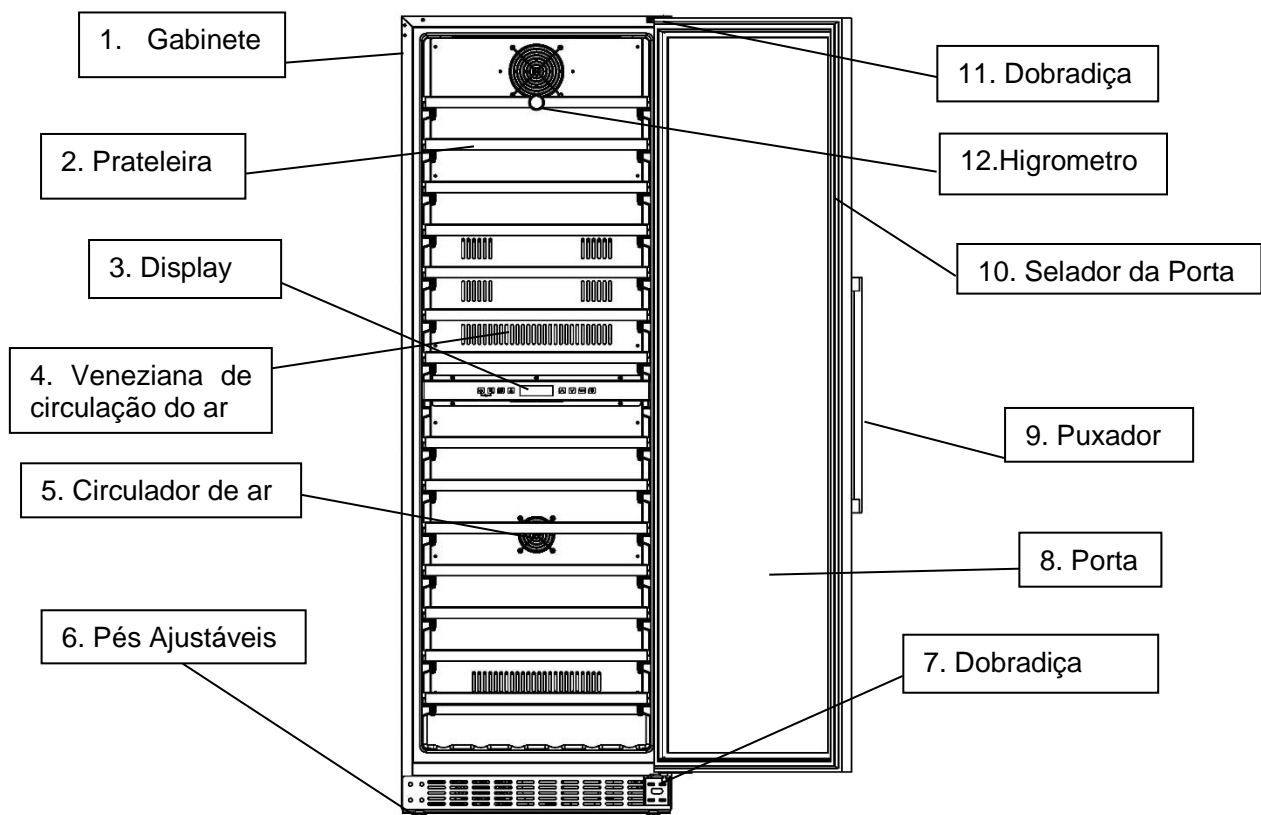

Nota:

Prateleiras, moldura da porta, punho e outros acessórios podem ser diferentes de acordo com diferentes modelos e configurações.

Todas as fotos neste manual são para referência.

O aparelho que você compra pode não ser exatamente o mesmo mostrado aqui. Consulte o produto real.

Instalando o puxador

Nosso produto é entregue com o puxador embalado a parte.



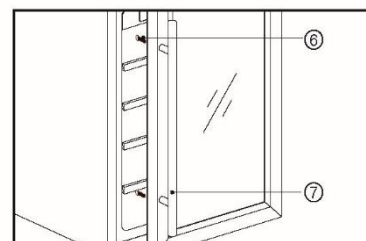

Para instalá-lo:

- Retire a alça; apontá-lo precisamente para os dois orifícios no lado esquerdo da porta.
- Afaste o selo da porta para revelar dois orifícios; Insira os parafusos e aperte o punho.



Instalação e operação

Posição

-  Não incline o aparelho mais de 45 ° ao deslocá-lo para a posição.
-  O aparelho deve ser colocado no chão plano, firme e seco ou em uma almofada semelhante; não use a almofada de espuma da embalagem.
-  Não coloque o aparelho no chão molhado.
-  Não use o aparelho em lugares congelados.
-  Não use o aparelho em áreas externas em caso de sol ou chuva.

Este aparelho foi concebido para ser instalado embutido, obedecendo as folgas abaixo, ou livre em qualquer ambiente fechado.

Demonstração para instalação sob o balcão:

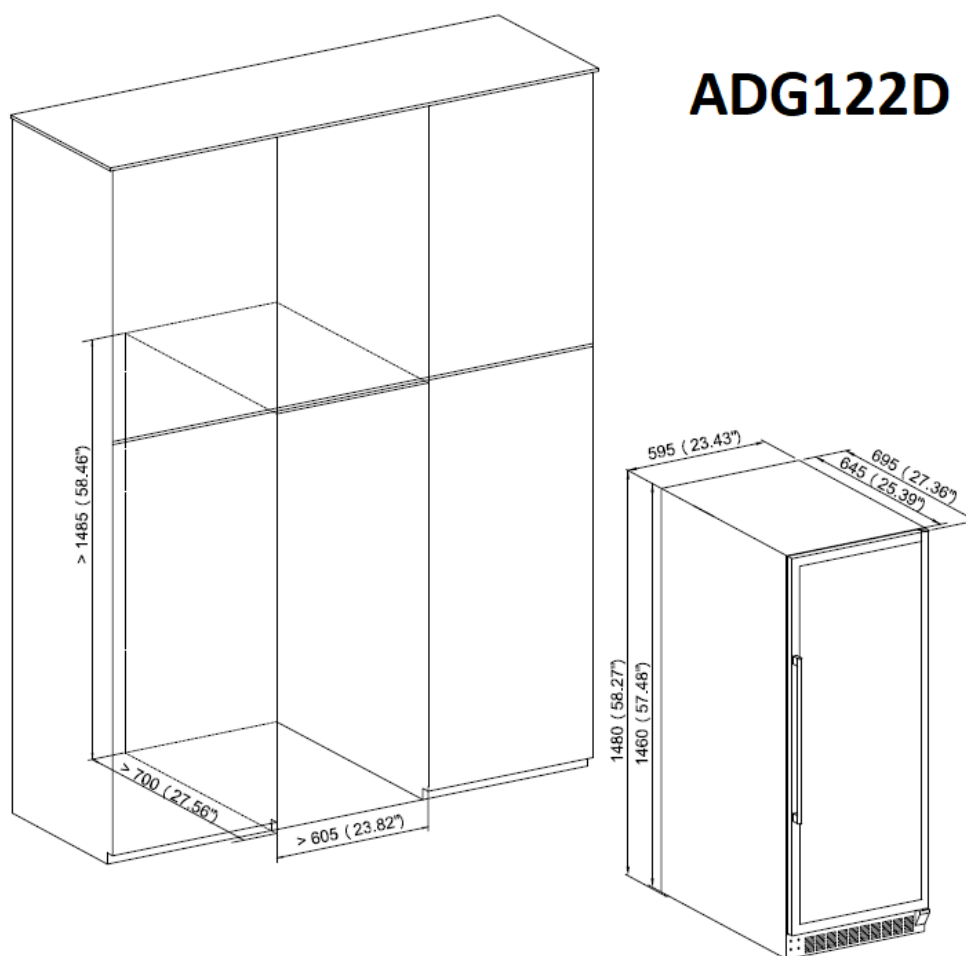

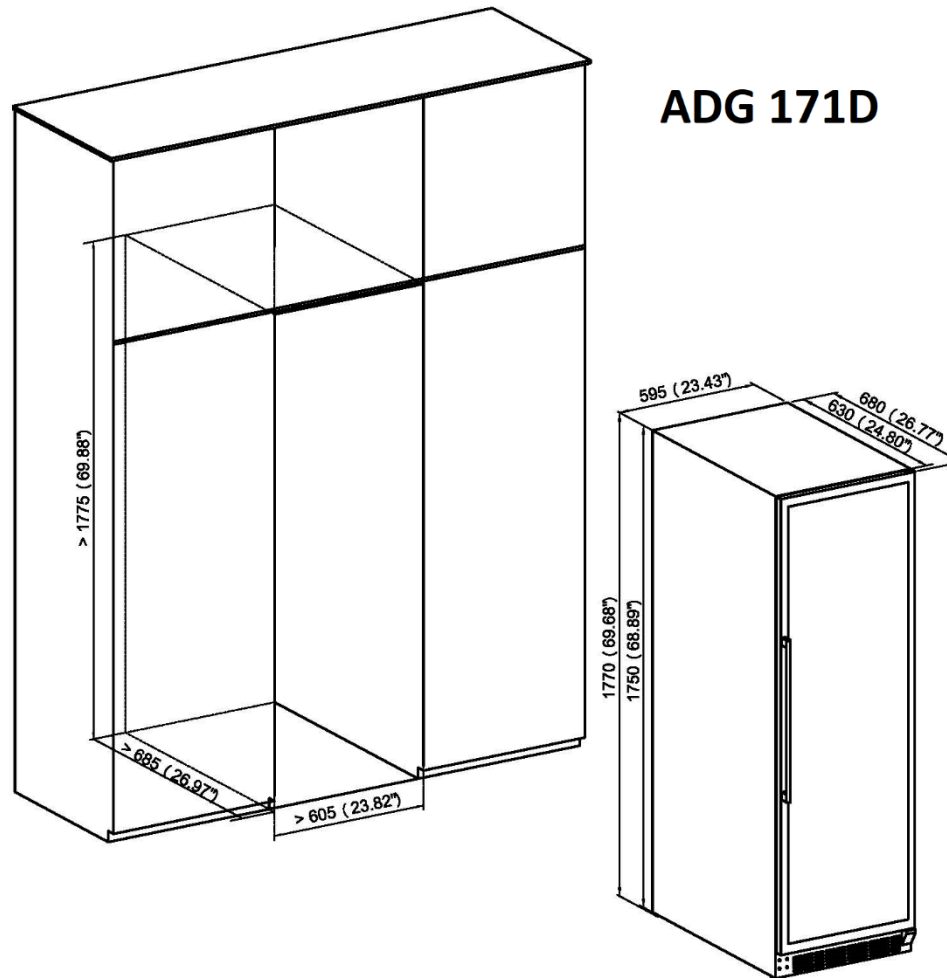

As garrafas de vinho podem ser armazenadas quando você sentir o resfriamento interno após o aparelho funcionar em torno de 1 hora.

Operação

1. Limpando o compartimento

Antes de ligar, limpe dentro do aparelho e verifique se o tubo de drenagem está bem conectado. (Para detalhes, consulte “Manutenção e limpeza”).

2. Colocando o aparelho no lugar

Antes de ligar, nivele o aparelho firmemente e no chão seco e deixe por 30 minutos.

3. Ligando

O aparelho irá iniciar a operação e irá resfriar depois de 1 hora, senão cheque a conexão de energia.

Painel de controle



Todos os botões são inválidos no modo "Lock". Desbloqueie antes.

ON/OFF

1. Mantenha o botão pressionado por 3 segundos, desligado, vai para o do stand-by;
2. Mantenha pressionado por mais 3 segundos e o funcionamento volta ao normal;

Luz

Pressione o botão, ligue e desligue o LED de dentro. No modo stand-by, o botão é inválido;

Eliminando o som

Pressione a tecla para desligar o som de alarme;



Zona de Troca

Pressione a tecla para alternar entre a zona superior e a zona inferior para definir qual zona ajustar a temperatura. Pressione a tecla uma vez, a indicação LED na zona escolhida pisca regularmente. Pressione a tecla para cima e para baixo para ajustar a temperatura. Pressione a tecla novamente; Mude para outra zona para ajustar a temperatura;



Aumentar a temperatura

Pressione a tecla uma vez, LED Display no flash normal mostrando a temperatura ajustada atual. Continue pressionando para ajustar a temperatura ajustada, uma pressão aumenta 1 °C. O flash normal para depois de 5 segundos detectando não pressionar e a nova temperatura ajustada é salva. O display LED retorna para mostrar a temperatura real no interior;



Abaixar a temperatura

Pressione a tecla uma vez, LED Display no flash normal mostrando a temperatura ajustada atual. Continue pressionando para ajustar a temperatura ajustada, uma pressão reduza 1 °C. O flash normal pára depois de 5 segundos detectando não pressionar e a nova temperatura ajustada é salva. O display LED retorna para mostrar a temperatura real no interior;



Alternar a temperatura real ou a temperatura definida

Sob o status de desbloqueio, pressione a tecla para alternar para exibir a temperatura real ou definir a temperatura.



Trava para criança (Chave de Segurança)

1. Trava: Pressione os dois botões ao mesmo tempo por 3 segundos para travar.
2. Destruar: Pressione os dois botões ao mesmo tempo por 3 segundos para destravar.



Fahrenheit/Celsius display

Mude a temperature do display entre Fahrenheit e Celsius pressoinando o botão



Atenção

1. Para a zona superior e inferior, a temperatura de arrefecimento pode ser ajustada de 5 °C -22 °C. E a temperatura da zona inferior será igual ou superior à zona superior.
2. Som de alarme: quando ocorre o mau funcionamento do sistema e o som do alarme, pressione qualquer tecla no painel de controle para cancelar o som do alarme.
3. Falha no sensor de temperatura:

Quando as falhas do sensor de temperatura ocorrem, o código de erro é exibido.

E1 para circuito aberto.

E2 para curto-circuito.

Acondicionamento

- O aparelho dispõe de prateleiras independentes para permitir que sua coleção de vinhos amadureça silenciosa e pacificamente.
 - Capacidade de carga das prateleiras completas: 122 garrafas (ADG122D) ou 171 garrafas (ADG171D) - Bordeaux padrão 750ml;
 - A capacidade de carga variará em termos de diferentes formas de disposição de garrafas ou diferentes tamanhos de garrafas.
 - Cada prateleira é projetada para colocar em 1 ou 2 camadas de garrafas de vinho. Não são recomendadas mais de 2 camadas de arranjo de garrafas em uma prateleira.
 - Cada prateleira poderia ser retirada parcialmente para armazenar garrafas de vinho facilmente.
 - Abra a porta completamente antes de abrir as gavetas.
 - Se o refrigerador de vinho não tiver carga durante muito tempo, recomenda-se desligá-lo, limpá-lo cuidadosamente e abrir a porta para ventilação.
- Abaixo, na tabela é a temperatura recomendada para armazenamento e consumo de vinho:

Vinho tinto	15 - 18°C
Vinho branco	9 - 14°C
Vinho rose	10 - 11°C
Champagne e espumante	5 - 8°C

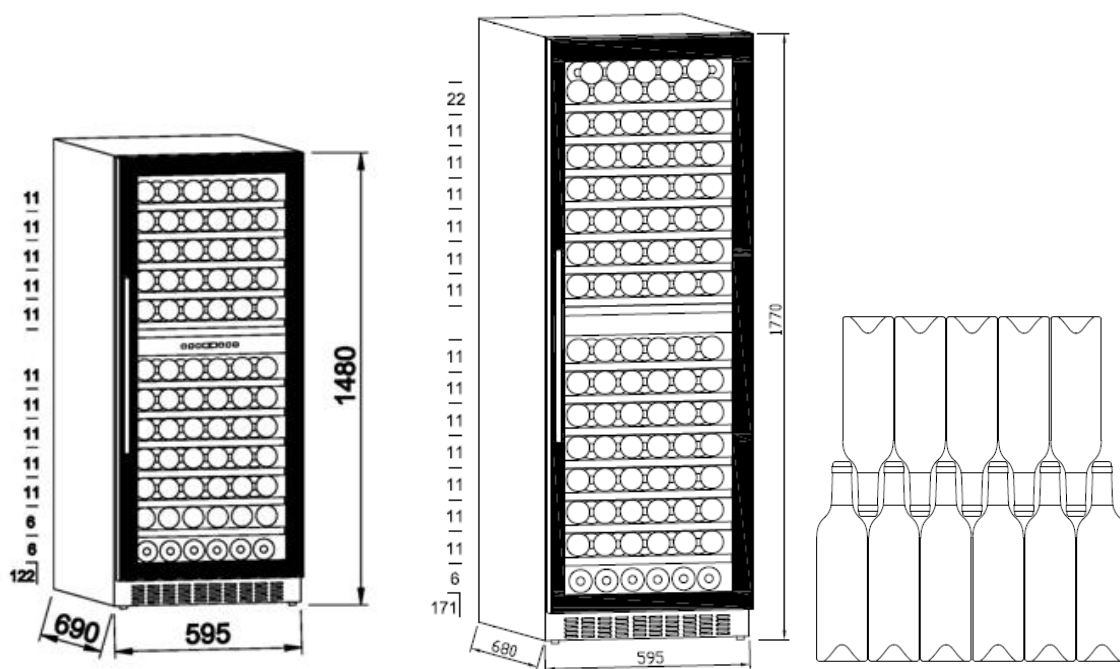

Solução de problemas

O aparelho faz muito barulho?	<ul style="list-style-type: none">● Ajuste os pés frontais, deixando o aparelho nivelado.● Deixe o aparelho um pouco distante das paredes.
Som de liquido se movendo dentro do aparelho?	<ul style="list-style-type: none">● É normal por causa do funcionamento interno.
O aparelho não parte?	<ul style="list-style-type: none">● Tenha certeza que está conectado corretamente à energia.● Tenha certeza que ligou o aparelho.● O compressor reinicia depois de 5 minutos de um corte de energia.
O compressor funciona continuamente?	<ul style="list-style-type: none">● Se não está ficando frio dentro do aparelho, chame o técnico.
A porta não fecha firmemente?	<ul style="list-style-type: none">● Após um longo período de tempo, o selo da porta pode ficar rígido e distorcido parcialmente.<ol style="list-style-type: none">1. Aqueça o selo da porta com vento quente ou toalha aquecida.2. O selo irá ficar melhor e a porta fechará.
O aparelho não resfria completamente?	<ul style="list-style-type: none">● Ajuste a temperatura● Mantenha o aparelho longe do calor e do Sol● Não abra a porta frequentemente
Cheiros desagradáveis dentro do aparelho?	<ul style="list-style-type: none">● Cheiro de plástico no início é normal e irá desaparecer com o tempo.● Limpe o compartimento e deixe ventilar por algumas horas.
A porta de vidro esta condensada?	<ul style="list-style-type: none">● Não abra a porta frequentemente● Não Ajuste a temperatura muito baixa● Alta temperatura e humidade no ambiente podem causar isso.
A luz não está funcionando	<ul style="list-style-type: none">● Cheque o botão de luz antes● Chame o técnico.

Manutenção e limpeza

limpeza

- Desconecte o aparelho antes de ligar.
- Limpe o aparelho com uma esponja macia.
- Não use solventes orgânicos, detergente alcalino, água fervendo ou líquido ácido.

Corte de energia

A maioria dos cortes de energia pode ser resolvida em pouco tempo. Para proteger seus vinhos durante um corte de energia, evite abrir a porta o máximo possível. Durante cortes de energia muito longos, tome as medidas necessárias para proteger seu vinho.

Sem serviço por muito tempo

Remova todas as garrafas do aparelho, desconecte o aparelho, limpe bem dentro e fora do aparelho, guarde o aparelho corretamente.



Se o aparelho estiver desconectado ou se houver um corte de energia, você deve aguardar pelo menos cinco minutos antes de voltar a ligar.

Movendo o aparelho

- Corte a energia e desconecte da tomada
- Remova todas as garrafas.
- Quando mover o aparelho, não incline mais que 45°.

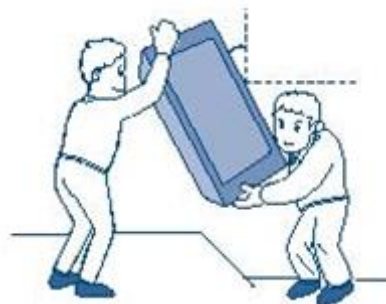

Parâmetros Técnicos

Modelo	ADG 122D	ADG 171D
Classificação climática	SN / N / ST	
Voltagem / frequência	220V~/60Hz	
Gás refrig. / quantidade de gás	R600a / 42g	
Volume	320 Litros	418 Litros
Capacidade	122 garrafas	171 garrafas
Peso líquido	90kg	111kg
Dimensão (LxPxA)	595x690x1480 mm	595x680x1770mm
Dimensão da Embalagem (LxPxA)	660x745x1535 mm	660x745x1960mm (com palet de madeira)

Observações:

1. O peso líquido inclui prateleiras e a dimensão da unidade é sem alça na porta.
2. O fabricante reserva todos os direitos para alterar os parâmetros acima sem aviso prévio. Consulte a placa de identificação do seu aparelho.
3. A capacidade de carga variará em termos de diferentes formas de arrumação de garrafas ou diferentes tamanhos de garrafas (Bordeaux padrão é aplicado com 750ml).

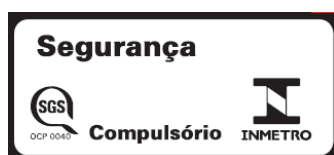

Garantia

A Crissair com sua rede de Serviço Técnico Autorizado, garante ao comprador dos produtos Crissair, os Serviços de Assistência Técnica, substituição de componentes ou partes, bem como mão-de-obra necessária para reparos de eventuais defeitos, devidamente constatados como sendo de fabricação. Tanto a constatação dos defeitos, como os necessários reparos serão promovidos pelo Serviço Técnico Autorizado especialmente designado pela Crissair.

PRAZO E VALIDADE

A garantia total é de 1 ano, sendo:

- 3 primeiros meses - garantia estabelecida por lei e
- 9 meses restantes - Garantia Crissair contra defeitos de fabricação deste produto, tem sua validade a partir da data de entrega do produto ou na falta de informação desta, da data da emissão da Nota Fiscal.

NOTA:

Para poder fazer uso dos benefícios desta garantia é necessário a apresentação deste Termo acompanhado da Nota Fiscal de Venda ao Consumidor.

CASO EM QUE CESSA A GARANTIA

- 1) Se o produto não for utilizado exclusivamente para uso doméstico.
- 2) Se na instalação ou uso não forem observadas as especificações do Manual do Usuário.
- 3) Se o aparelho tiver recebido mau uso, descuidos ou ainda sofrer alterações, modificações ou consertos feitos por pessoas ou entidades não credenciadas.
- 4) Se houver remoção e/ou alteração do número de série ou placa de identificação do aparelho.

SITUAÇÕES NÃO INCLUÍDAS NA GARANTIA

- 1) Peças sujeitas a desgaste natural pelo uso, bem como mão-de-obra na aplicação dessas e conseqüências advindas destas ocorrências.
- 2) Despesas com transporte do produto até o local definitivo de instalação, peças e adaptações necessárias à preparação do local para a utilização do produto, ou seja: rede elétrica, alvenaria, aterramento, bem como suas adaptações.
- 3) Vidros em geral.
- 4) Danos decorrentes de descargas elétricas e/ou atmosféricas.

OBSERVAÇÕES

A Crissair não autoriza nenhuma pessoa ou entidade a assumir por sua conta, qualquer outra responsabilidade relativa à Garantia do Produto além das aqui explicitadas.

- 1) As despesas decorrentes e conseqüentes de instalação de peças que não pertençam ao produto são de responsabilidade única e exclusiva do cliente.

Caso necessite de serviços e em caso de dúvidas, sugestões ou reclamações, você pode utilizar-se do nosso SAC-Grande São Paulo e demais localidades;